

Upute za uporabu Perilica sa sušilicom





Prije postavljanja - instaliranja - prve uporabe, **obvezno** pročitajte upute za uporabu. Time ćete zaštititi sebe i izbjeći oštećenja.

Sadržaj

Vaš doprinos zaštiti okoliša	5
Sigurnosne napomene i upozorenja	6
Rukovanje perilicom sa sušilicom	14
Upravljačka ploča.....	14
Način funkcioniranja upravljačkog polja.....	15
Primjena uređaja.....	15
Legenda upravljačke ploče	16
Prva uporaba	17
Miele@home	18
Postavljanje Miele@home	19
Pokretanje prvog programa pranja.....	19
Ekološki prihvatljivo pranje i sušenje	21
PRANJE	22
1. Priprema rublja	22
2. Punjenje perilice sa sušilicom	23
3. Odabir programa	24
4. Dodavanje sredstva za pranje	26
5. Pokretanje programa	30
6. Završetak programa/Vađenje rublja	30
Centrifugiranje	31
Pregled programa.....	33
Tijek programa.....	35
Sredstvo za pranje.....	37
Sredstvo za omekšavanje vode	37
Omekšivači, sredstva za održavanje oblika, štirka.....	37
SUŠENJE	41
1. Priprema rublja	41
2. Punjenje perilice sa sušilicom	42
3. Odabir programa	42
4. Promjena postavki programa	43
5. Pokretanje programa	44
6. Završetak programa/Vađenje rublja	44
Pregled programa.....	45
Termo centrifuga	47
PRANJE I SUŠENJE	48
1. Priprema rublja	48
2. Punjenje perilice sa sušilicom	48
3. Odabir programa	48

4. Odabir postavki programa.....	48
5. Dodavanje sredstva za pranje	49
6. Početak/završetak programa.....	49
Nakon svakog pranja ili sušenja	49
Program Ispiranje vlakana	50
Promjena tijeka programa	51
Izmjena programa (Zaštita za djecu)	51
Prekid programa	51
Dodavanje rublja.....	52
Odgoda početka programa/SmartStart	53
Odgoda početka programa	53
Čišćenje i održavanje	55
Čišćenje kućišta i upravljačke ploče	55
Čišćenje ladice za doziranje	55
Čišćenje bubnja.....	57
Čišćenje sita u dovodu vode	57
Što učiniti, ako	58
Program se ne može pokrenuti	58
Svijetli prekid programa i indikator za grešku.....	59
Indikator greške svijetli na završetku programa	60
Opći problemi s perilicom sa sušilicom.....	61
Nezadovoljavajući rezultati pranja	64
Nezadovoljavajući rezultat sušenja	65
Vrata se ne mogu otvoriti	66
Otvaranje vrata kod začepjenja odvodne pumpe i/ili prekida napajanja	67
Servis	69
Kontakt u slučaju smetnji	69
Jamstvo.....	69
Dodatni pribor	69
EPREL baza podataka	69
Simboli za održavanje	70
Ugradnja	71
Prednja strana	71
Stražnja strana.....	72
Površina za postavljanje	73
Nošenje perilice sa sušilicom na mjesto postavljanja	73
Demontaža transportnog osiguranja	73

Sadržaj

Ugradnja transportnog osiguranja	75
Ugradnja ispod radne ploče	75
Izravnavanje perilice sa sušilicom	76
Sustav za zaštitu od izlijevanja vode	77
Dovod vode	78
Odvod vode	79
Električni priključak	80
Tehnički podaci	81
Izjava o sukladnosti	82
Podaci o potrošnji	83
Odabir ispitnog programa	84
Funkcije programiranja	86
Biranje funkcije programiranja	86
Obrada i pohrana funkcije programiranja	87
Napuštanje razine programiranja	87
<i>P13</i> Ton tipki	88
<i>P14</i> PIN kôd	88
<i>P22</i> Isključivanje upravljačkog polja	88
<i>P24</i> Memorija	89
<i>P26</i> Dodatno vrijeme pretpranja	89
<i>P28</i> Nježno pranje	89
<i>P29</i> Smanjenje temperature	89
<i>P32</i> Maksimalna razina ispiranja	90
<i>P33</i> Hlađenje lužine	90
<i>P62</i> Svjetlina polja	90
<i>P70</i> Stupnjevi suhoće za pamuk	90
<i>P71</i> Stupnjevi suhoće za jednostavno za održavanje	91
<i>P72</i> Produženje vremena hlađenja	91
<i>P77</i> Zaštita od zapetljavanja rublja	91
<i>P97</i> Daljinsko upravljanje	92
<i>P98</i> SmartGrid	92
<i>P99</i> RemoteUpdate	92
Isključivanje WLAN-a	94
Sredstva za pranje i njegu	95
Sredstvo za pranje	95
Specijalna sredstva za pranje 	96
Sredstva za njegu tkanina 	97
Aditivi 	97
Održavanje uređaja	97

Zbrinjavanje ambalaže

Ambalaža štiti uređaj od oštećenja tijekom transporta. Ambalažni materijal odabran je imajući u vidu utjecaj na okoliš i mogućnost zbrinjavanja te se zato može reciklirati.

Recikliranjem ambalažnog materijala štede se sirovine i smanjuje nakupljanje otpada.

Zbrinjavanje dotrajalog uređaja

Električni i elektronički uređaji sadrže brojne korisne materijale. Sadrže i određene tvari, mješavine i dijelove, koji su bili neophodni za njihovu funkciju i sigurnost. Te tvari u kućnom otpadu ili zbog nepropisnog zbrinjavanja mogu naškoditi zdravlju ljudi i okolišu. Stoga dotrajali uređaj nikada nemojte bacati u kućni otpad.



Umjesto takvog načina zbrinjavanja koristite službene sabirne centre za prihvatanje i daljnju obradu dotrajalih električnih i elektroničkih uređaja u zajednici, na prodajnom mjestu ili kod tvrtke Miele. Ukoliko se na uređaju nalaze osobni podaci, iste preporučujemo izbrisati. Ukoliko ih ostavite na uređaju, to činite na vlastitu odgovornost. Molimo pazite da je do transporta Vaš stari uređaj zbrinut na način da ne dovodi djecu u opasnost.

Sigurnosne napomene i upozorenja



► **Obavezno** pročitajte upute za uporabu.

Ova perilica sa sušilicom rublja odgovara propisanim sigurnosnim odredbama. Međutim, nepropisna uporaba može dovesti do ozlje- da osoba ili oštećenja stvari.

Pročitajte pažljivo ove upute za uporabu prije puštanja u pogon pe- rilice sa sušilicom rublja. U njima se nalaze važne napomene o ug- radnji, sigurnosti, uporabi i održavanju uređaja. Time ćete zaštititi sebe i izbjeći oštećenja na perilici sa sušilicom rublja.

U skladu s Normom IEC 60335-1, tvrtka Miele izričito navodi da morate u potpunosti pročitati i slijediti poglavlje o postavljanju peri- lice sa sušilicom rublja kao i sigurnosne napomene i upozorenja.

Tvrtka Miele ne može preuzeti odgovornost za štete uzrokovane nepoštivanjem ovih napomena.

Sačuvajte ove upute za uporabu i predajte ih eventualnom bu- dućem vlasniku uređaja.

Namjenska uporaba

► Ova perilica rublja sa sušilicom predviđena je za uporabu u kućanstvima i kućanstvu sličnim okruženjima, kao što su:

► Perilicu sa sušilicom upotrebljavajte isključivo u kućanskim uvjeti- ma, i to samo za

- pranje tekstilnih predmeta za koje njihov proizvođač na etiketi na- vodi da se mogu prati.
- sušenje u vodi opranih tekstilnih predmeta za koje njihov proiz- vođač na etiketi navodi da se mogu strojno sušiti.

Drugi načini uporabe nisu dozvoljeni. Tvrtka Miele ne preuzima odgo- vornost za štete nastale nenamjenskom uporabom ili nepravilnim ru- kovanjem.

Sigurnosne napomene i upozorenja

- ▶ Perilica rublja sa sušilicom nije namijenjena korištenju na otvorenom.
- ▶ Osobe koje zbog svog fizičkog, senzornog ili duševnog stanja, ili nedostatka iskustva ili neznanja nisu u stanju sigurno rukovati ovim uređajem isti ne smiju upotrebljavati bez nadzora ili uputa odgovorne osobe.

Djeca u kućanstvu

- ▶ Djeca mlađa od osam godina ne smiju biti u blizini perilice sa sušilicom, osim kad su pod stalnim nadzorom.
- ▶ Djeca starija od osam godina perilicu sa sušilicom smiju koristiti bez nadzora samo ukoliko im je rukovanje objašnjeno tako da njome mogu rukovati sigurno. Djeca moraju biti sposobna prepoznati i razumjeti opasnosti pogrešnog rukovanja uređajem.
- ▶ Djeca ne smiju čistiti ni održavati perilicu sa sušilicom bez nadzora.
- ▶ Nadgledajte djecu koja se zadržavaju u blizini perilice sa sušilicom. Nemojte djeci dopustiti da se igraju perilicom sa sušilicom.

Tehnička sigurnost

- ▶ Pregledajte perilicu sa sušilicom prije postavljanja kako biste uočili eventualna vidljiva oštećenja. Oštećenu perilicu sa sušilicom nemojte postavljati niti uključivati.
- ▶ Prije priključivanja perilice sa sušilicom obavezno usporedite priključne podatke (osigurač, napon i frekvencija) sa tipske naljepnice s onima električne mreže. U slučaju sumnje, obratite se električaru.

Sigurnosne napomene i upozorenja

▶ Električna sigurnost ove perilice sa sušilicom može se zajamčiti samo ako je spojena na propisno instaliranu instalaciju sa zaštitnim vodičem.

Vrlo je važno da se ovaj temeljni sigurnosni uvjet provjeri i, u slučaju sumnje, kućna instalacija da na provjeru stručnoj osobi.

Tvrtka Miele ne može preuzeti odgovornost za štete nastale zbog nepostojanja ili neispravnosti zaštitnog vodiča.

▶ Iz sigurnosnih razloga nemojte upotrebljavati produžne kablove, višestruke utičnice i sl. (opasnost od požara zbog pregrijavanja).

▶ Nestručni popravci mogu uzrokovati ozbiljne opasnosti za korisnika, za koje proizvođač ne može preuzeti odgovornost. Popravke smiju izvoditi samo ovlašteni Miele servisi, jer u suprotnom za nastale štete ne važi jamstvo.

▶ Pročitajte upute u poglavlju „Ugradnja“ kao i poglavlje „Tehnički podaci“.

▶ Utikač mora biti uvijek dostupan kako bi se perilica sa sušilicom mogla odspojiti od napajanja.

▶ U slučaju problema ili tijekom čišćenja i održavanja perilice sa sušilicom, perilica je odspojena od napajanja samo u sljedećim slučajevima:

- izvučen je utikač perilice sa sušilicom iz utičnice ili
- isključen automatski osigurač u kućnoj električnoj instalaciji ili
- potpuno je odvrnut rastalni osigurač u kućnoj električnoj instalaciji.

▶ Perilica se smije priključiti na vodu samo uz primjenu novog seta crijeva. Stari setovi crijeva ne smiju se ponovo upotrijebiti. Kontrolirajte setove crijeva u redovitim razmacima. Tako ćete ih moći pravovremeno zamijeniti i izbjeći štete od vode.

▶ Priključni tlak vode mora iznositi minimalno 100 kPa i ne smije prekoračiti 1.000 kPa.

Sigurnosne napomene i upozorenja

- ▶ Neispravni dijelovi smiju se zamijeniti isključivo originalnim Miele rezervnim dijelovima. Samo uporabom tih dijelova tvrtka Miele može jamčiti potpuno ispunjavanje sigurnosnih zahtjeva.
- ▶ Ako se priključni kabel ošteti, mora ga zamijeniti ovlaštenu Miele servis kako bi se izbjegla opasnost za korisnika.
- ▶ Ova se perilica rublja sa sušilicom ne smije koristiti na pokretnim mjestima (npr. na brodovima).
- ▶ Nemojte preinačavati perilicu sa sušilicom ni na koji način bez izričite suglasnosti tvrtke Miele.
- ▶ Pouzdana i sigurna uporaba perilice sa sušilicom jamči se samo kad je perilica sa sušilicom priključena na javnu električnu mrežu.
- ▶ Pravo na jamstvo gubite kada perilicu sa sušilicom popravljaju osobe neovlaštene od strane tvrtke Miele.

Sigurnosne napomene i upozorenja

Pravilna uporaba

- ▶ Nemojte postavljati perilicu sa sušilicom u prostoriju gdje postoji opasnost od smrzavanja. Zamrznuta crijeva mogu popucati ili eksplodirati, a i pouzdanost elektronike na temperaturama ispod ledišta se smanjuje.
- ▶ Prije prve uporabe uklonite transportno osiguranje na stražnjoj strani perilice sa sušilicom (pogledajte poglavlje „Ugradnja“, odlomak „Uklanjanje transportnog osiguranja“). Ako se transportno osiguranje ne ukloni, kod centrifugiranja može doći do oštećenja perilice sa sušilicom i obližnjeg namještaja ili uređaja.
- ▶ Zatvorite slavinu za vodu u slučaju dulje odsutnosti (npr. tijekom godišnjeg odmora), posebno ako se u blizini perilice sa sušilicom ne nalazi podni odvod.
- ▶ Opasnost od prelijevanja! Prije stavljanja odvodnog crijeva na umivaonik provjerite otječe li voda dovoljno brzo. Osigurajte odvodno crijevo od pada. Reaktivna sila vode koja istječe može neučvršćeno crijevo izbaciti iz umivaonika.
- ▶ Pripazite da se s rubljem ne peru strana tijela (npr. čavli, igle, kovanice, spajalice za papir). Strana tijela mogu oštetiti dijelove perilice (npr. kadu i bubanj). Oštećeni dijelovi perilice mogu, nadalje, oštetiti rublje.
- ▶ Rublje se ne smije sušiti zajedno s priborom za doziranje (primjerice s vrećicama, kuglama). Ovi predmeti mogu se rastopiti tijekom sušenja i pritom oštetiti perilicu sa sušilicom i rublje.
- ▶ Opasnost od opekotina uzrokovanih visokim temperaturama. Metalni poklopac, koji se nalazi na unutarnjoj strani stakla vrata, vruć je nakon sušenja. Širom otvorite vrata nakon sušenja. Ne dirajte metalni poklopac.

Sigurnosne napomene i upozorenja

▶ Omekšivač za rublje ili slične proizvode treba koristiti na način opisan u uputama dotičnog sredstva.

▶ Kod pravilnog doziranja sredstva za pranje nije potrebno čistiti perilicu sa sušilicom od kamenca. Ako se unatoč tome u perilici sa sušilicom nakupi toliko kamenca da je potrebno čišćenje, upotrijebite posebno sredstvo za uklanjanje kamenca sa zaštitom od korozije.

Takvo sredstvo možete nabaviti u specijaliziranim prodavaonicama ili kod Miele servisa. Strogo se pridržavajte uputa za uporabu sredstva.

▶ Zbog opasnosti od požara, rublje se **ne** smije sušiti u sljedećim situacijama:

- ako nije oprano.
- ako nije dovoljno oprano ili na njemu nalaze ostaci ulja, masti i sličnih tvari (npr. kuhinjsko rublje ili kozmetičko rublje s ostacima jestivog ulja, masti, kreme). Ako rublje nije dovoljno oprano, postoji opasnost od požara uslijed samozapaljenja rublja, čak i nakon završetka programa sušenja i izvan perilice sa sušilicom.
- ako je oprano zapaljivim sredstvima za čišćenje ili sadrži ostatke acetona, alkohola, benzina, petroleja, sredstva za uklanjanje mrlja, terpentina, voska i kemikalija (kao kod npr. mop-krpi, krpi za sakupljanje tekućine ili brisanje).
- zaprljano učvršćivačem za kosu, lakom za kosu, sredstvom za skidanje laka s noktiju ili sličnim ostacima.

Stoga ovako jako zaprljano rublje operite posebno temeljito: upotrijebite dovoljnu količinu sredstva za pranje i odaberite visoku temperaturu. U slučaju sumnje, operite više puta.

Sigurnosne napomene i upozorenja

- ▶ Zbog opasnosti od požara, rublje ili ostali predmeti se ne smiju sušiti u sljedećim situacijama:
 - ako su za pranje upotrijebljene industrijske kemikalije (npr. za kemijsko čišćenje).
 - ako predmeti sadrže pjenastu gumu, gumu ili gumi slične dijelove. To su npr. predmeti od lateksa, kape za tuširanje, vodonepropustan tekstil, gumirani predmeti i odjevni predmeti, jastuci sa ispunom od pjenaste gume.
 - ako su opremljeni punjenjima i oštećeni (primjerice jastuci ili jakne). Punjenje koje ispada može prouzročiti požar.
- ▶ Boje za tekstil moraju biti prikladne za uporabu u perilici sa sušilicom i smiju se upotrebljavati u količinama prikladnim za kućanstvo. Strogo se pridržavajte uputa za njihovu uporabu koje navodi proizvođač.
- ▶ Sredstva za uklanjanje boje mogu zbog sadržaja sumpora uzrokovati koroziju. Sredstva za uklanjanje boje ne smiju se upotrebljavati u perilici sa sušilicom.
- ▶ Fazu grijanja kod mnogih programa slijedi faza hlađenja, kako bi se jamčilo da komadi rublja ostaju pri temperaturi kod koje se ne mogu oštetiti (npr. izbjegavanje samozapaljenja rublja). Tek nakon toga je program završen. Rublje uvijek izvadite neposredno i kompletno nakon završetka programa.
- ▶ Upozorenje: Perilicu sa sušilicom nikada ne isključujte prije završetka programa sušenja. Ako se to dogodi, rublje treba odmah izvaditi i rasporediti tako da se ohladi.
- ▶ Perilica sa sušilicom se ne smije koristiti s utičnicama kojima se može upravljati, primjerice sa satom ili s električnim sustavom koji se isključuje u slučaju vršnog opterećenja. Ako je program sušenja prekinut prije završetka faze hlađenja, postoji opasnost samozapaljenja rublja.

Sigurnosne napomene i upozorenja

- ▶ Rublje koje je obrađivano sredstvima koja sadrže otapala, prije strojnog pranja treba dobro isprati čistom vodom.
- ▶ U perilici sa sušilicom nikada nemojte upotrebljavati sredstva za pranje koja sadrže otapala (npr. benzin za čišćenje). Ona mogu oštetiti dijelove uređaja i uzrokovati stvaranje otrovnih para. Opasnost od zapaljenja i eksplozije!
- ▶ Ako sredstvo za pranje dospije u oči, odmah ih isperite dovoljnom količinom mlake vode. Ako se sredstvo slučajno proguta, odmah zatražite liječničku pomoć. Osobe s oštećenom ili osjetljivom kožom trebaju izbjegavati kontakt sa sredstvima za pranje.
- ▶ Maksimalna količina punjenja kod pranja iznosi 8,0 kg, a kod sušenja 5,0 kg (suhog rublja). O manjim količinama punjenja za pojedine programe informacije ćete pronaći u poglavlju „Pregled programa“.

Pribor

- ▶ Pribor se smije nadograđivati ili ugrađivati samo ako ga je izričito dozvolila tvrtka Miele. Ako se nadograde ili ugrade drugi dijelovi, gubi se jamstvo, učinak i/ili pouzdanost uređaja.
- ▶ Miele Vam jamči isporuku do 15 godina za funkcionalne rezervne dijelove po isteku serijske proizvodnje Vaše perilice sa sušilicom.
- ▶ Pazite da naknadno kupljeno Miele postolje odgovara predmetnoj sušilici rublja.

Tvrtka Miele ne može preuzeti odgovornost za štete uzrokovane nepoštivanjem sigurnosnih napomena i upozorenja.

Rukovanje perilicom sa sušilicom

Upravljačka ploča

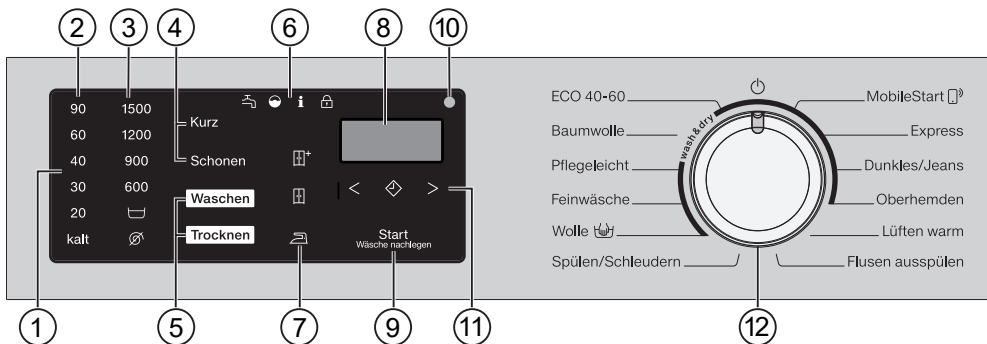

① Upravljačko polje

Upravljačko polje sastoji se od prikaza vremena i različitih senzorskih tipki. Pojedine senzorske tipke bit će objašnjene u nastavku.

② Senzorske tipke za temperaturu

Za podešavanje željene temperature pranja

③ Senzorske tipke za broj okretaja

Za podešavanje željenog broj okretaja centrifuge

④ Senzorske tipke za dodatne opcije

Programi se mogu nadopuniti dodatnim opcijama.

Kad je odabrani neki program osvijetljene su senzorske tipke mogućih dodatnih opcija.

⑤ Senzorske tipke Pranje/Sušenje

Senzorskim tipkama *Pranje* i *Sušenje* odaberite želite li prati, sušiti ili prati i sušiti.

⑥ Kontrolni indikatori



 svijetli u slučaju smetnji dovoda i odvoda vode

 svijetli u slučaju prevelike količine sredstva za pranje

 u kombinaciji s jednim brojem na indikatoru sata pokazuje različite informacije (pogledajte poglavlje „Što učiniti ako ...“)

 Nije moguće odabrati funkciju *Dodavanje rublja*.

⑦ Senzorske tipke Stupanj suhoće

Senzorskim tipkama ,  i  odaberite stupanj suhoće za program sušenja.

⑧ Prikaz vremena

Nakon pokretanja programa prikazuje se trajanje programa u satima i minutama.

Kod pokretanja programa s odgodom početka, trajanje programa se prikazuje tek nakon isteka vremena odgode početka programa.

⑨ **Senzorska tipka *Start/Dodavanje rublja***

- Čim se program može pokrenuti, senzorska tipka pulsira. Odabrani program se pokreće dodiranjem na senzorsku tipku *Start/Dodavanje rublja*. Senzorska tipka konstantno svijetli.
- Kad se program pokrene senzorska tipka *Start/Naknadno dodavanje rublja* omogućava naknadno dodavanje rublja.

⑩ **Optičko sučelje**

Služi servisu kao prijenosna točka.

⑪ **Senzorska tipka *Odgoda početka programa*** s tipkama sa strelicama < i >

Odgoda početka programa omogućuje Vam kasniji početak programa.

Ostale informacije potražite u poglavlju „Odgoda početka programa/SmartStart“.

⑫ **Regulator za odabir programa**

Za odabir programa i za isključivanje. Perilica sa sušilicom se uključuje odabirom programa. Perilica sa sušilicom se isključuje pomoću položaja regulatora za odabir programa na .

Način funkcioniranja upravljačkog polja

Senzorske tipke reagiraju na dodir vrha prsta. Odabir je moguć dok je dotična senzorska tipka osvijetljena.

Senzorska tipka koja svijetli znači da je odabir napravljen

Senzorska tipka koja prigušeno svijetli znači da je odabir moguć

Primjena uređaja

Ovom perilicom sa sušilicom možete sljedeće:

- **zasebno prati**
punjenjem (ovisno o programu) od maks. 8,0 kg.
- **zasebno sušiti**
punjenjem (ovisno o programu) od maks. 5,0 kg.
ili
- **prati i sušiti bez prekida**
punjenjem (ovisno o programu) od maks. 5,0 kg.

Rukovanje perilicom sa sušilicom

Legenda upravljačke ploče

DE	HR
Eco 40-60	Eco 40-60
Baumwolle	Pamuk
Pflegeleicht	Jednostavno za održavanje
Feinwäsche	Osjetljivo rublje
Wolle	Ručno pranje vune
Spülen/Schleudern	Ispiranje/Centrifuga
MobileStart	MobileStart
Express	Brzi program
Dunkles/Jeans	Tamno rublje/Traper
Oberhemden	Košulje
Lüften warm	Toplo prozračivanje
Flusen ausspülen	Ispiranje vlakana
Kurz	Kratko
Schonen	Nježno

⚠ Šteta uzrokovana pogrešnim postavljanjem i priključivanjem. Pogrešno postavljanje i priključivanje perilice sa sušilicom uzrokovati će teška oštećenja. Pročitajte poglavlje „Ugradnja“.

Na ovom uređaju izvršeno je sveobuhvatno ispitivanje te se stoga u bubnju nalaze ostaci vode.

Uklanjanje zaštitne folije i reklama

- Uklonite sljedeće:
 - zaštitnu foliju (ukoliko postoji) s vrata.
 - sve reklamne naljepnice (ukoliko postoje) s prednje strane i s poklopca.

Ne uklanjajte naljepnice koje vidite nakon otvaranja vrata (primjerice tipsku naljepnicu).

Vađenje koljena iz bubnja

U bubnju se nalazi koljeno za odvodno crijevo.

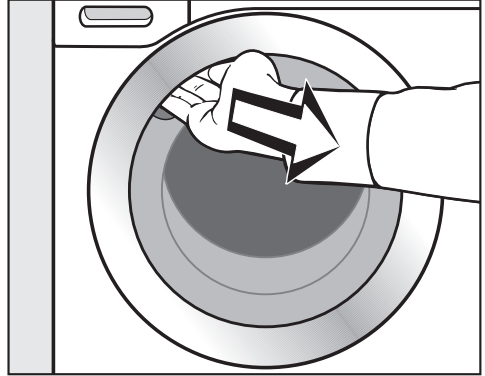

- Prihvatite rukom udubljenje i povucite vrata.
- Izvadite koljeno.

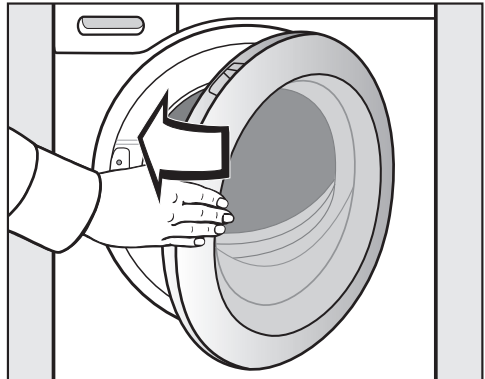

- Zatvorite vrata laganim zamahom.

Prva uporaba

Miele@home

Vaša perilica sa sušilicom opremljena je integriranim WLAN modulom.

Za uporabu Vam je potrebno sljedeće:

- WLAN mreža
- Miele@mobile aplikacija
- korisnički račun kod tvrtke Miele. Korisnički račun možete izraditi putem Miele@mobile aplikacije.

Miele@mobile aplikacija vodi Vas kroz povezivanje između perilice sa sušilicom i kućne WLAN mreže.

Nakon što ste svoju perilicu sa sušilicom povezali u WLAN mrežu, pomoću aplikacije možete primjerice vršiti sljedeće akcije:

- upravljati svojom perilicom sa sušilicom na daljinu.
- dohvatiti informacije o radnom stanju svoje perilice sa sušilicom.
- dohvatiti napomene o tijeku programa svoje perilice sa sušilicom.

Povezivanjem perilice sa sušilicom u Vašu WLAN mrežu povećava se potrošnja energije, čak i kada je perilica sa sušilicom isključena.

Osigurajte dovoljno jak signal Vaše WLAN mreže na mjestu postavljanja svoje perilice sa sušilicom.

Raspoloživost WLAN veze

WLAN veza dijeli raspon frekvencije s drugim uređajima (npr. mikrovalnim pećnicama, igračkama na daljinsko upravljanje). Uslijed navedenog, može doći do privremenih ili trajnih poremećaja veze. Stoga se ne može jamčiti stalna raspoloživost ponuđenih funkcija.

Raspoloživost Miele@home

Korištenje Miele@mobile aplikacije ovisi o raspoloživosti Miele@home usluga u Vašoj državi.

Usluga Miele@home nije raspoloživa u svakoj državi.

Informacije o raspoloživosti možete pronaći preko internet stranice www.miele.hr.

Miele@mobile aplikacija

Miele@mobile aplikaciju možete besplatno preuzeti u Apple App ili Google Play trgovinama aplikacijama.





Postavljanje Miele@home

Moguća su 2 načina povezivanja:

1. Putem Miele@mobile aplikacije (standardna postavka)
2. Putem WPS

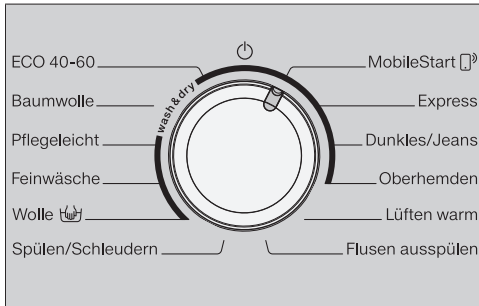
Prijava putem Miele@mobile aplikacije





- Okrenite regulator za odabir programa na program *MobileStart* .

Na prikazu vremena pojavljuje se *APP*. Potom se silazno odbrojava timeout vrijeme od 10 minuta.

Miele@mobile aplikacija vodit će Vas kroz daljnje korake.

Kod uspješnog povezivanja na prikazu vremena pojavljuje se *On*.

Prijava putem WPS

- Okrenite regulator za odabir programa na program *MobileStart* .
- Senzorsku tipku  dodirujte sve dok se na vremenskom prikazu pojavi *WPS* i oglasi se kratki zvuk poništenja.

Potom se na prikazu vremena silazno odbrojava timeout vrijeme od 2 minute.

Kod uspješnog povezivanja na prikazu vremena pojavljuje se *On*.

Savjet: Postupak morate ponoviti ako po isteku timeout vremena još nije uspostavljena veza.

Pokretanje prvog programa pranja

 Šteta uzrokovana transportnim osiguranjem koje niste uklonili. Ako ne uklonite transportno osiguranje ono može uzrokovati štetu na perilici sa sušilicom i namještaju/uređajima uz nju. Uklonite transportno osiguranje kako je opisano u poglavlju „Ugradnja“.

Prije prve uporabe morate pokrenuti program *Pamuk* bez rublja i bez sredstva za pranje.

- Otvorite slavinu za vodu.
- Okrenite regulator za odabir programa na poziciju *Pamuk*.

Perilica sa sušilicom je uključena i na zaslonu se prikazuje vrijednost temperature 40°C.

- Dodirnite senzorsku tipku *Start/Dodavanje rublja*.

Pokreće se program pranja.

Nakon 10 minuta isključuju se indikatori sve do senzorske tipke *Start/Dodavanje rublja*.

Prva uporaba

Otvaranje vrata po završetku programa

Za vrijeme zaštite od gužvanja vrata su zaključana. Prvih 10 minuta je upravljačko polje osvijetljeno. Potom se upravljačko polje gasi, a senzorske tipka *Start/Dodavanje rublja* pulsirajuće svijetli.

- Okrenite regulator za odabir programa u položaj .

Na prikazu vremena pojavljuje se *-0-*, a kontrolni indikator  se gasi.

Vrata se otključavaju.

Savjet: Perilica sa sušilicom se isključuje nakon zaštite od gužvanja. Vrata se automatski otključavaju. Upravljačko polje je potpuno tamno.

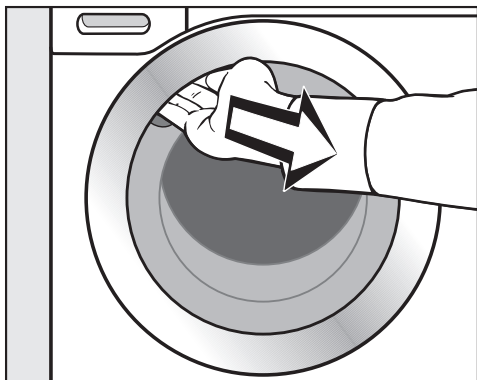

- Prihvatite rukom udubljenje i povucite vrata.

Savjet: Vrata ostavite malo otvorena kako bi se bubanj mogao osušiti.

Prva uporaba je završena.

Potrošnja energije i vode

- Iskoristite maksimalnu količinu punjenja pojedinog programa pranja. U tom su slučaju potrošnja energije i vode, u ovisnosti o ukupnoj količini punjenja, najniže.
- Po potrošnji energije i vode učinkovitiji program ima u pravilu dulje trajanje programa. Uslijed produljenja trajanja programa, stvarno postignuta temperatura pranja može se smanjiti dok rezultat pranja ostaje isti. Primjerice program *ECO 40–60* ima dulje trajanje od programa *Pamuk 40°C* ili *60°C*. Program *ECO 40–60* je po potrošnji energije i vode učinkovitiji no ima dulje trajanje.
- Male količine lagano zaprljanog rublja perite u programu *Brzi program*.
- Moderna sredstva za pranje omogućuju pranje pri niskim temperaturama (npr. 20°C). Za uštedu energije koristite odgovarajuće postavke temperature.
- Za higijenu perilice sa sušilicom preporučuje se povremeno pokrenuti program pranja s temperaturom višom od 60°C. Ukoliko na upravljačkom polju indikator **i** svijetli zajedno s **7** na prikazu vremena, perilica sa sušilicom Vas podsjeća na to.

Sredstvo za pranje

- Upotrijebite najviše onoliko sredstva za pranje koliko je navedeno na njegovoj ambalaži.
- Pri doziranju uzmite u obzir stupanj zaprljanja rublja.
- Smanjite doziranje sredstva za pranje kod manjih količina rublja (za oko 1/3 sredstva manje kod polovičnog punjenja).

Savjet za naknadno strojno sušenje

Kako biste uštedjeli energiju pri sušenju, odaberite najveći mogući broj okretaja centrifuge za dotični program nakon pranja i termičkog centrifugiranja.

PRANJE

1. Priprema rublja

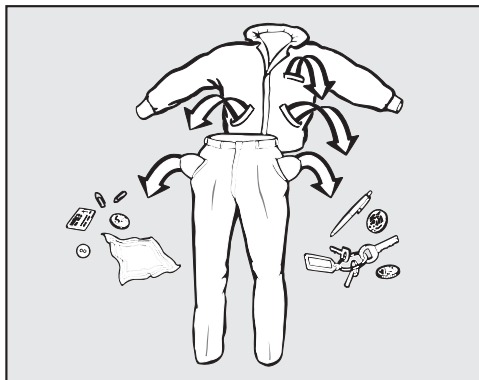

- Ispraznite džepove.

⚠ Strani predmeti mogu uzrokovati štetu.

Čavli, kovanice, uredske spajalice itd. mogu oštetiti rublje i dijelove perilice.

Prije pranja provjerite ima li u rublju za pranje kakvih stranih predmeta te ih uklonite.

Razvrstavanje rublja

- Razvrstajte rublje prema boji i simbolima na etiketi za održavanje (na ovratniku ili bočnom šavu).

Savjet: Tamno rublje obično pušta boju kod prvog pranja. Perite odvojeno svijetlo i tamno rublje kako ne bi došlo do promjene boje.

Prethodna obrada mrlja

- Prije pranja uklonite eventualne mrlje s rublja, po mogućnosti dok su mrlje još svježije. Upijte mrlju krpom koja ne ispušta boju. Nemojte trljati.

Savjet: Mrlje (od krvi, jaja, kave, čaja itd.) često se mogu ukloniti malim trikovima, koje možete pronaći u Miele leksikonu pranja. Miele leksikon pranja naći ćete na Miele internet stranici.

⚠ Šteta uzrokovana sredstvima za čišćenje koja sadrže otapala.

Benzin za čišćenje, sredstva za uklanjanja mrlja itd. mogu oštetiti plastične dijelove.

Kod obrade rublja pripazite da sredstvo ne dođe u kontakt s plastičnim dijelovima.

⚠ Opasnost od eksplozije uzrokovane sredstvima za čišćenje koja sadrže otapala.

Kod uporabe sredstava za čišćenje koja sadrže otapala može nastati eksplozivna mješavina.

U perilici sa sušilicom ne upotrebljavajte sredstva za čišćenje koja sadrže otapala.

Općeniti savjeti

- Kod zavjesa: uklonite kotačiće i olovnu traku ili ih povežite u vrećicu.
- Kod grudnjaka ušijte oslobođenu žicu ili je izvadite.
- Prije pranja zatvorite patent zatvarače, zatvarače na čičak, kukice i ušice.
- Navlake popluna i jastučnice zatvorite kako u njih ne bi dospjeli sitni dijelovi.

Ne perite rublje na kojem je navedeno da se **ne smije** prati (simbol za održavanje )

2. Punjenje perilice sa sušilicom

Otvaranje vrata

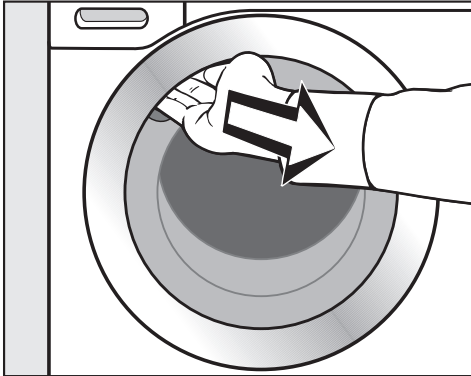

- Puhvatite rukom udubljenje i povucite vrata.

Prije no što u bubanj stavite rublje provjerite nalaze li se u njemu životinje ili strana tijela.

- Rublje stavite u bubanj razdvojeno i rastresito.

Komadi rublja različite veličine poboljšavaju učinak pranja i bolje se raspoređuju tijekom centrifugiranja.

Kod maksimalnog punjenja je potrošnja energije i vode najmanja u usporedbi s količinom rublja. Prevelika količina rublja smanjuje učinak pranja i povećava gužvanje.

Savjet: Pazite na maksimalne količine punjenja za različite programe pranja.

Zatvaranje vrata

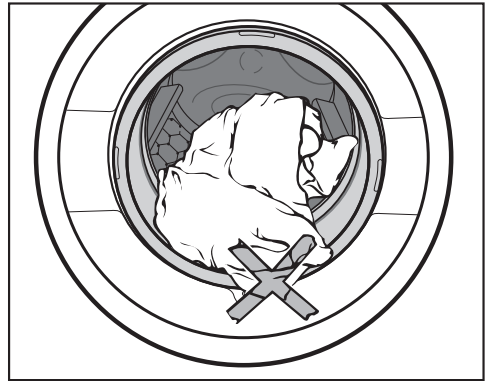

- Pripazite da ne priklješćite komad rublja između vrata i brtve.

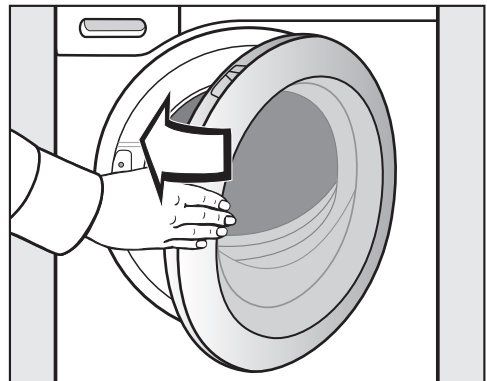

- Zatvorite vrata laganim zamahom.

PRANJE

3. Odabir programa

Uključivanje perilice sa sušilicom rublja

- Okrenite regulator za odabir programa na neki program.

Upravljačko polje je osvijetljeno.

Odabir programa

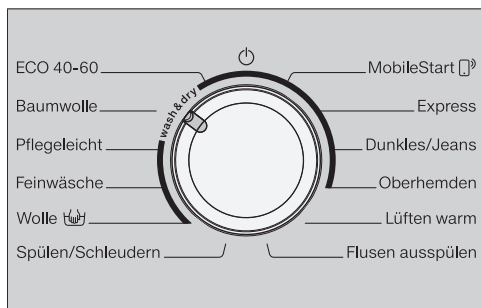

- Okrenite regulator za odabir programa na željeni program.

Na prikazu vremena pojavljuje se očekivano trajanje pranja te na upravljačkom polju svijetle prethodno podešena temperatura i broj okretaja.

- Pomoću regulatora za odabir programa *MobileStart*

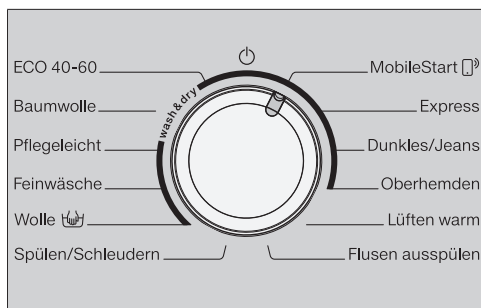

- Okrenite regulator za odabir programa na položaj *MobileStart* (with a square icon).

Savjet: Za korištenje *MobileStart* (with a square icon) opcije potrebno je perilicu sa sušilicom prijaviti na WLAN mrežu te uključiti *daljinsko upravljanje*.

Nakon pokretanja programa sada možete upravljati perilicom sa sušilicom preko Miele@mobile aplikacije.

Odabir pranja

- Dodirnite senzorsku tipku *Pranje* ili *Sušenje*, sve dok nije osvijetljena samo senzorska tipka *Pranje*.

Pazite da senzorska tipka *Sušenje* samo prigušeno svijetli, jer će se inače nakon pranja nadovezati pripadajući program sušenja.

Odabir temperature i broja okretaja

Preporučena temperatura i broj okretaja programa pranja svijetle jače. Moćući odabir temperatura i broja okretaja uz podešeni programa pranja svijetle prigušeno.

Temperature postignute u programu pranja mogu se razlikovati od odabranih temperatura. Kombinacijom korištene energije i vremena pranja postižu se optimalni rezultati pranja.

90	1500
60	1200
40	900
30	600
20	
kalt	

- Dodirnite senzorsku tipku željene temperature.

Senzorska tipka svijetlo svijetli.

- Dodirnite senzorsku tipku željenog broja okretaja.

Senzorska tipka svijetlo svijetli.

Odabir dodatnih opcija

Senzorske tipke dodatnih opcija *Kratko* i *Nježno* prigušeno svijetle ako se mogu odabrati uz program.

- Dodirnite senzorsku tipku željene dodatne opcije.

Senzorska tipka svijetlo svijetli.

Nježno sušenje

Smanjuje se okretanje bubnja i vrijeme pranja. Manje zaprljano rublje se nježnije pere.

Kratko

Za rublje sa slabijim zaprljanjima bez vidljivih mrlja.

Skraćeno je vrijeme glavnog pranja.

Odabir vremena odgode početka programa

Odgodom početka programa možete odrediti početak programa.

- Ako želite, odaberite odgodu početka programa.

Ostale informacije naći ćete u poglavlju „Odgoda početka programa/Smart-Start“.

PRANJE

4. Dodavanje sredstva za pranje

Sredstvo za pranje možete dodati preko ladicice za doziranje sredstva za pranje **A** ili doziranjem kapsulom **B**.

A Ladicica za doziranje sredstva za pranje

Možete upotrebljavati sva sredstva za pranje rublja, koja su prikladna za kućanske perilice rublja. Pročitajte upute za primjenu i napomene o doziranju na pakiranju sredstva za pranje.

Punjenje sredstva za pranje

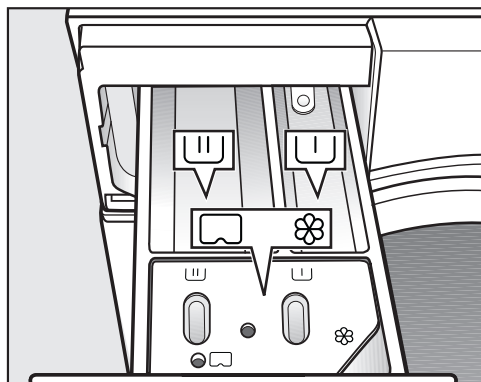

- Izvucite ladicu za doziranje i stavite sredstvo za pranje u pretince.

- ▭ Sredstvo za pretpranje
- ▭ Sredstvo za glavno pranje i namakanje
- ⊗ Omekšivač, sredstvo za održavanje oblika, tekuća štirka ili kapsule

Punjenje omekšivača

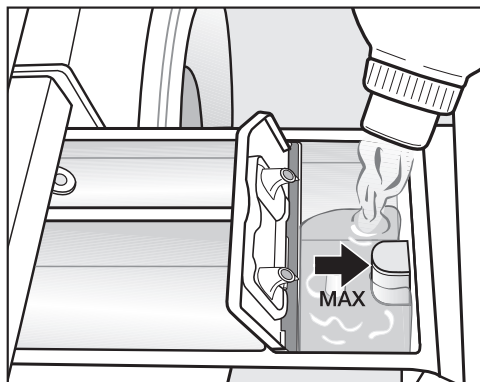

- Napunite omekšivač, sredstvo za održavanje oblika ili tekuću štirku u pretinac **⊗**. **Pripazite na maksimalnu razinu punjenja.**

Sa zadnjim ispiranjem, sredstvo se dodaje u program pranja. Na kraju programa pranja u komori se zadržava manja količina vode **⊗**.

Nakon višekratnog automatskog davanja štirke očistite ladicu za doziranje sredstva za pranje, posebno usisnu cjevčicu.

Savjeti za doziranje

Kod doziranja sredstva za pranje pazite na stupanj zaprljanja rublja i količinu punjenja perilice. Kod manjih količina punjenja smanjite količinu sredstva za pranje (npr. kod pola punjenja količinu sredstva za pranje smanjite za $\frac{1}{3}$).

Premalo sredstva za pranje:

- Uzrokuje nedovoljno pranje rublja, pa rublje s vremenom postaje sivo i tvrdo.
- Pogoduje stvaranju plijesni u perilici sa sušilicom.
- Utječe na to da se masti iz rublja ne uklanjaju u potpunosti.
- Pogoduje taloženju kamenca na grijačima.

Previše sredstva za pranje:

- Uzrokuje loš rezultat pranja, ispiranja i centrifuge.
- Uzrokuje veću potrošnju vode jer se automatski dodaje još jedno ispiranje.
- Uzrokuje veće zagađenje okoliša.

Ostale informacije o sredstvima za pranje i njihovom doziranju pronaći ćete u poglavlju „Pranje“, odlomak „Sredstvo za pranje“.

Uporaba tekućih sredstva za pranje pri pretpranju

Nije moguća uporaba tekućeg sredstva u glavnom pranju pri aktiviranom pretpranju.

Za glavno pranje koristite praškasto sredstvo za pranje.

Uporaba kapsula sa sredstvom za pranje ili uložaka za pranje

Kapsule sa sredstvom za pranje rublja ili uloške za pranje uvijek stavite izravno s rubljem u bubanj. Nije moguće dodavanje putem spremnika za sredstvo za pranje.

PRANJE

ⓑ CapDosing

CapDosing se može aktivirati samo putem Miele@mobile aplikacije.

Postoje kapsule sa 3 različita sadržaja:

- ☼ = Sredstva za njegu tkanina (npr. omekšivač, sredstvo za impregnaciju)
- ☼☼ = Aditivi (npr. pojačivač deterdženta)
- ☼ = Sredstva za pranje (samo za glavno pranje)

Jedna kapsula sadrži uvijek točnu količinu za jedno pranje.

Kapsule možete naručiti na www.shop.miele.hr, u Miele servisu i kod Vašeg Miele prodavača.

⚠ Kapsule mogu ugroziti zdravlje. Sadržaj kapsula može ugroziti zdravlje u slučaju da dođe u kontakt s kožom ili se proguta. Kapsule čuvajte izvan doseg djece.

Umetanje kapsule

- Otvorite ladicu za doziranje.

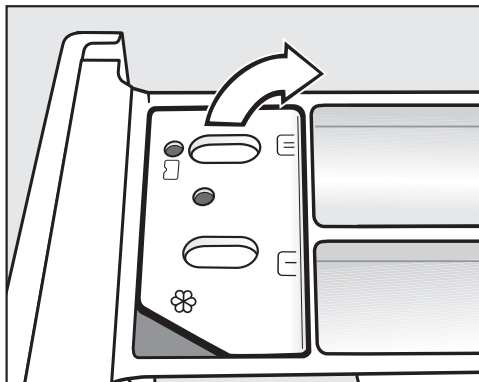

- Otvorite poklopac pretinca ☼☼/☼.

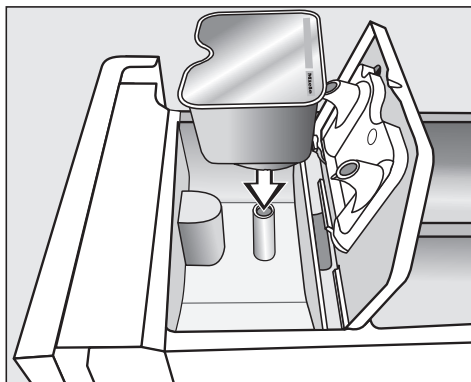

- Čvrsto pritisnite kapsulu.

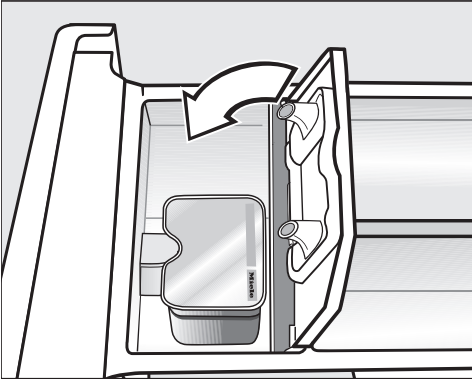

- Nakon završetka programa pranja uklonite praznu kapsulu.

Iz tehničkih razloga ostaje mala količina vode u kapsuli.

- Zatvorite poklopac i dobro ga pritisnite.
- Zatvorite ladicu za doziranje.

Umetanjem kapsule u ladicu za doziranje ista se otvara. Ako se neiskorištena kapsula izvadi iz ladice za doziranje, kapsula može iscuriti. Bacite kapsulu i nemojte ju ponovo upotrebljavati.

Sadržaj pojedine vrste kapsule dodaje se za vrijeme programa pranja u odgovarajućem trenutku.

Dovod vode u pretinac ⌘ regulira se pri doziranju kapsulom isključivo preko kapsule. Kada upotrebljavate kapsulu pretinac nemojte puniti omekšivačem ⌘.

PRANJE

5. Pokretanje programa

- Dodirnite senzorsku tipku *Start/Dodavanje rublja* koja pulsira juče svijetli.

Vrata se zaključavaju i pokreće se odabrani program pranja.

Ako je odabrana odgoda početka programa, vrijeme se prikazuje na zaslonu. Po isteku vremena odgode početka programa ili odmah nakon pokretanja, na zaslonu se prikazuje očekivano trajanje programa.

Dodavanje ili vađenje rublja moguće je u svakom trenutku, sve dok na zaslonu ne svijetli simbol  (pogledajte poglavlje „Promjena odvijanja programa“, odlomak „Dodavanje rublja“).

Ušteda energije

Indikatori se isključuju nakon 10 minuta. Senzorska tipka *Start/Dodavanje rublja* svijetli pulsira juče.



Indikatore možete ponovo uključiti:

- Dodirnite senzorsku tipku *Start/Dodavanje rublja* (to ne utječe na program u tijeku).

6. Završetak programa/Vađenje rublja

U zaštiti od gužvanja bubanj se okreće još do 30 minuta nakon završetka programa. Vrata su zaključana. Prvih 10 minuta je upravljačko polje osvijetljeno. Potom se upravljačko polje gasi, a senzorske tipka *Start/Dodavanje rublja* pulsira juče svijetli.

- Okrenite regulator za odabir programa u položaj .

Na prikazu vremena pojavljuje se , a kontrolni indikator  se gasi.

Vrata se otključavaju.

Savjet: Nakon završetka zaštite od gužvanja vrata se automatski otključavaju.

- Otvorite vrata povlačenjem.
- Izvadite rublje.

Komadi rublja koje niste izvadili iz perilice mogu se skupiti kod sljedećeg pranja ili obojiti neko drugo rublje.

Sve komade rublja izvadite iz perilice.

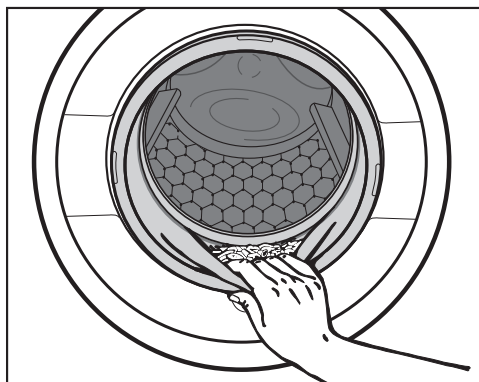

- Provjerite nalaze li se na ili u brtvi vrata strani predmeti.

Savjet: Vrata ostavite malo otvorena kako bi se bubanj mogao osušiti.

- Uklonite potrošenu kapsulu, ukoliko ste istu koristili, iz ladice za doziranje.

Savjet: Ladicu za doziranje sredstva za pranje ostavite malo otvorenu kako bi se mogla osušiti.

Centrifugiranje

Broj okretaja završne centrifuge u programu pranja

Kod odabranog programa je na upravljačkoj ploči osvijetljena senzorska tipka s optimalnim brojem okretaja centrifuge za program pranja.

U pojedinim programima pranja je moguće odabrati veći broj okretaja.

U tablici je prikazana najveća vrijednost broja okretaja.

Program	okr/min
ECO 40–60	1.500
Pamuk	1.500
Jednostavno za održavanje	1.200
Osjetljivo rublje	900
Vuna	1.200
Ispiranje/Centrifugiranje	1.500
Brzi program	1.200
Tamno rublje/Traper	900
Košulje	900

Centrifugiranje između ispiranja

Rublje se nakon glavnog pranja i između ispiranja centrifugira. Pri reduciranju završnog broja okretaja ujedno se reducira i broj okretaja centrifugiranja prilikom ispiranja.

PRANJE

Isključivanje završne centrifuge (prekid nakon ispiranja)

- Dodirnite senzorsku tipku  (prekid nakon ispiranja).

Rublje ostaje u vodi nakon zadnjeg ispiranja. Time se smanjuje gužvanje ako nakon završetka programa rublje nećete odmah izvaditi iz perilice sa sušilicom.

Pokretanje završnog centrifugiranja

Na upravljačkoj ploči svijetli senzorska tipka s opcionalnim brojem okretaja. Možete promijeniti broj okretaja.

- Završno centrifugiranje pokrenite senzorskom tipkom *Start/Dodavanje rublja*.

Završetak programa:

- Dodirnite senzorsku tipku  (bez centrifugiranja).
- Dodirnite senzorsku tipku *Start/Dodavanje rublja*.

Voda se ispumpava.

Isključivanje centrifuge između ispiranja i završne centrifuge

- Dodirnite senzorsku tipku  (bez centrifugiranja).



Voda se ispumpava nakon zadnjeg ispiranja te se aktivira zaštita od gužvanja.

Uz ovu postavku se kod nekih programa provodi još jedno ispiranje.

Pregled programa

ECO 40–60		maksimalno 8,0 kg	
Artikl	Normalno zaprljano pamučno rublje		
Savjet	<ul style="list-style-type: none"> - U jednom se ciklusu pranja može oprati mješovito pamučno rublje za temperature 40°C i 60°C. - Ovaj je program najučinkovitiji za pranje pamučnog rublja obzirom na potrošnju energije i vode. 		
<p>Napomena za ispitivačke institute: Testni program u skladu s EU zakonodavstvom za ekološki dizajn br. 2019/2023 i označavanja energetske učinkovitosti sukladno Odredbi br. 2019/2014.</p>			
<p>Napomena za ispitivačke institute: Za testni program u skladu s EN 60456 mora se napraviti sljedeće priključenje:</p> <ul style="list-style-type: none"> - Kod odabira programa <i>ECO 40–60</i> na prikazu temperature prigušeno svijetli Temperatura 60°C. - Dodirnite senzorsku tipku <i>Temperatura 60</i>. Svijetli Temperatura 60. Odabran je ispitni program <i>Pamuk</i> $\langle 60^{\circ}\text{C} \rangle$. 			
Pamuk		90°C do hladno	maksimalno 8,0 kg
Artikl	Majice, donje rublje, stolno rublje i tako dalje, rublje od pamuka, lana ili miješanih vlakana		
Savjet	<ul style="list-style-type: none"> - Temperaturu odaberite prema podacima s etikete za njegu, sredstvu za pranje, vrsti zaprljanja i higijenskim zahtjevima. - Tamno rublje perite sredstvima za pranje šarenog rublja. 		
Jednostavno za održavanje		60°C do hladno	maksimalno 3,5 kg
Artikl	Sintetika, miješana vlakna ili pamuk za jednostavno održavanje		
Savjet	Kod rublja osjetljivog na gužvanje smanjite broj okretaja centrifuge.		
Osjetljivo rublje		40°C do hladno	maksimalno 2,0 kg
Artikl	Osjetljivo rublje od sintetike, miješanih vlakana, viskoze		
Savjet	Kod rublja osjetljivog na gužvanje isključite broj okretaja centrifuge.		

PRANJE



Vuna 		40°C do hladno	maksimalno 2,0 kg
Artikl	Tekstil od vune ili s primjesom vune		
Savjet	Pazite na broj okretaja završne centrifuge kod tekstila osjetljivog na gužvanje.		
Ispiranje/Centri-fugiranje			maksimalno 8,0 kg
Artikl	Za ispiranje i centrifugiranje ručno opranog rublja		
Savjet	<ul style="list-style-type: none"> - Pazite na podešeni broj okretaja. - Samo centrifuga: odaberite dodatnu opciju <i>Kratko</i>. - Samo ispiranje: broj okretaja podesite na . 		
MobileStart 			
Savjet	Odabir programa i upravljanje odvijaju se preko Miele@mobile aplikacije.		
Brzi program		40°C do hladno	maksimalno 3,5 kg
Artikl	Pamučno rublje za jednostavno održavanje koje je kratko nošeno ili je jako malo zaprljano.		
Tamno rublje/Traper		60°C do hladno	maksimalno 3,0 kg
Artikl	Crni i tamni komadi rublja od pamuka, miješanih vlakana i trapera		
Savjet	<ul style="list-style-type: none"> - Perite preokrenuto. - Traper često pušta boju kod prvog pranja. Stoga svijetle i tamne stvari perite odvojeno. 		
Košulje		40°C do hladno	maksimalno 2,0 kg
Artikl	Košulje i bluze od pamuka i miješanih vlakana		
Savjet	<ul style="list-style-type: none"> - Ovisno o zaprljanju, prethodno obradite ovratnike i manžete. - Košulje i bluze okrenite na naličje, zakopčajte gumbe, kragne i manšete preklopite prema unutra. 		
Toplo prozračivanje		⇨ „Pregled programa – SUŠENJE“	
Ispiranje vlakana		⇨ Odlomak „Program Ispiranje vlakana“	

Tijek programa

	Glavno pranje		Ispiranje		Centrifugiranje
	Razina vode	Ritam pranja	Razina vode	Ispiranja	
ECO 40–60		Ⓐ		2–3 ²	✓
Pamuk		Ⓐ		2–4 ^{1,2}	✓
Jednostavno za održavanje		Ⓑ		2–3 ²	✓
Osjetljivo rublje		Ⓒ		2–3 ²	✓
Vuna		Ⓔ		2	✓
Ispiranje/Centrifugiranje	–	–		1	✓
Brzi program		Ⓐ		1	✓
Tamno rublje		Ⓑ		3–4 ²	✓
Košulje		Ⓒ		3	✓

Legenda se nalazi na sljedećoj stranici.

PRANJE

-  = niža razina vode
 = srednja razina vode
 = visoka razina vode
Ⓐ = intenzivni ritam
Ⓑ = normalan ritam
Ⓒ = osjetljivi ritam
Ⓔ = ritam ručnog pranja
✓ = provodi se
- = ne provodi se

Perilica sa sušilicom je opremljena potpuno elektroničkim upravljanjem s automatskim određivanjem količine rublja. Perilica sa sušilicom sama određuje potrebnu potrošnju vode na temelju količine rublja i sposobnosti upijanja uloženog rublja.

Prikazani tijek programa uvijek se odnosi na osnovni program s maksimalnom količinom rublja.

Posebnosti u tijeku programa

Zaštita od gužvanja:

Bubanj se okreće još 30 minuta nakon završetka programa kako bi se smanjilo gužvanje.

Iznimka: U programu *Vuna* nema zaštite od gužvanja.

Perilica sa sušilicom se može otvoriti u svakom trenutku.

¹ Kada je odabrana temperatura od 60°C i viša provode se 2 ispiranja. Kada je odabrana temperatura niža od 60°C provode se 3 ispiranja.

² Dodatno ispiranje provodi se:

- ako je u bubnju prevelika količina pjene
- kad je broj okretaja centrifuge manji od 700 okr/min

Sredstvo za pranje

Možete upotrebljavati sva sredstva za pranje koja su prikladna za uporabu u perilicama rublja. Savjeti za uporabu i doziranje nalaze se na ambalaži sredstva za pranje.

Doziranje ovisi o:

- stupnju zaprljanja rublja
- količini rublja
- tvrdoći vode

Ako ne znate tvrdoću vode, raspitajte se kod vodoopskrbnog poduzeća.

Sredstvo za omekšavanje vode

Kod raspona tvrdoće vode II i III, možete dodati sredstvo za omekšavanje vode kako biste uštedjeli sredstvo za pranje. Pravilno doziranje je navedeno na ambalaži. Dodajte prvo sredstvo za pranje, a zatim sredstvo za omekšavanje vode.

Sredstvo za pranje možete dozirati kao kod raspona tvrdoće I.

Tvrdoća vode

Raspon tvrdoće	Ukupna tvrdoća u mmol/l	Njemačka tvrdoća°d
Meka (I)	0 – 1,5	0 – 8,4
Srednja (II)	1,5 – 2,5	8,4 – 14
Tvrda (III)	preko 2,5	preko 14

Mjerica za doziranje

Za doziranje sredstva za pranje koristite od proizvođača pripremljenu mjericu za doziranje (kuglu za doziranje), posebice prilikom doziranja tekućih sredstva za pranje.

Pakiranja za ponovno punjenje

Prilikom kupovine sredstva za pranje po mogućnosti koristite pakiranja za ponovno punjenje čime se brinete o zaštiti okoliša.

Omekšivači, sredstva za održavanje oblika, štirka

Omekšivači rublju daju mekoću i smanjuju statički naboj tijekom strojnog sušenja.



Sredstva za održavanje oblika su sintetičke štirke i daju rublju čvrstoću.

Štirka rublju daje krutost i punoću.

PRANJE

Zasebna uporaba omekšivača, sredstva za održavanje oblika ili štirke

Štirka mora biti pripravljena prema uputama na pakiranju.

- Napunite omekšivač u pretinac .
- Tekuće sredstvo za štirkanje/održavanje oblika napunite u pretinac  i praškasto ili gusto tekuće sredstvo za štirkanje/održavanje oblika u pretinac .
- Odaberite program *Ispiranje/Centrifuga*.
- Ukoliko je potrebno korigirajte broj okretaja centrifuge.
- Dodirnite senzorsku tipku *Start/Dodavanje rublja*.

Uklanjanje boje/bojanje

 Šteta uzrokovana sredstvom za uklanjanje boje.

Sredstva za uklanjanje boje mogu dovesti do korozije u perilici sa sušilicom.

U perilici sa sušilicom nemojte upotrebljavati sredstva za uklanjanje boje.

Bojanje u perilici sa sušilicom je dozvoljeno samo bojama prikladnim za uporabu u kućanstvu. Korištena sol za bojanje može kod dugotrajne primjene načeti plemeniti čelik. Prilikom bojanja strogo se pridržavajte uputa proizvođača sredstva za bojenje.

Preporučujemo Miele sredstvo za pranje

Miele sredstvo za pranje razvijeno je specijalno za svakodnevnu uporabu u Miele perilicama rublja. Ostale informacije o ovom sredstvu za pranje naći ćete u poglavlju „Sredstva za pranje i njegu“.

	Miele sredstvo za pranje		Miele kapsule		
	UltraWhite	UltraColor			
Eco 40–60	✓	✓	–	✓	✓
Pamuk	✓	✓	–	✓	✓
Jednostavno za održavanje	–	✓	–	✓	✓
Osjetljivo rublje	–	✓	✓	✓	–
Vuna	–	–	✓	–	–
Ispiranje/Centrifugiranje	–	–	–	✓	–
Brzi program	–	✓	–	✓	–
Tamno rublje/Traper	–	✓	✓	✓	–
Košulje	✓	✓	–	✓	✓

✓ preporučljivo

– nije preporučljivo

 Specijalna sredstva za pranje (primjerice WoolCare)

 Sredstva za njegu tkanina (npr. omekšivač)

 Aditiv (primjerice Booster)

PRANJE

Preporuke vezane za sredstva za pranje sukladno direktivi (EU) br. 1015/2010

Preporuke vrijede za temperaturne raspone navedene u poglavlju „PRANJE“, odlo-
mak „Pregled programa“.

	Univerzalno-	Šareno-	Za osjetljivo rublje i vunu-	Specijalno
	sredstvo za pranje			
ECO 40–60	✓	✓	–	–
Pamuk	✓	✓	–	–
Jednostavno za od- ržavanje	–	✓	–	–
Osjetljivo rublje	–	–	✓	–
Vuna	–	–	✓	✓
Ispiranje/Centri- fugiranje	–	–	–	✓
Brzi program	–	✓ ¹	–	–
Tamno rublje/Traper	–	✓ ¹	–	–
Košulje	✓	✓	–	–

✓ preporučljivo

– nije preporučljivo

¹ Tekuće sredstvo za pranje

Zasebno sušenje

Zasebno sušenje je nužno ako nećete ukupnu količinu opranog rublja strojno sušiti ili ako količina rublja premašuje maksimalan kapacitet sušenja.

1. Priprema rublja

Razvrstavanje rublja

- Ako je to moguće, razvrstajte rublje prema vrsti vlakana i preostaloj vlažnosti.

Na taj način postiže se ujednačen rezultat sušenja.

- Prije sušenja pogledajte simbole na etiketi za održavanje rublja.

Ako nije naveden nijedan simbol, sušite na programima koji odgovaraju artiklu.

Savjeti za sušenje

- U sušilici nemojte sušiti rublje s kojeg još kapa voda. Rublje nakon pranja centrifugirajte dobro barem 30 sekundi.
- Vuna i mješavina vune sklona je zaplitanju i skupljanju. Ovu vrstu tkanine sušite isključivo u programu *Vuna*.
- Čiste lanene tkanine sušite samo ako je tako navedeno na etiketi za održavanje. U suprotnom niti mogu „ohrapaviti“.

- Tkana odjeća (npr. majice kratkih rukava, donje rublje) često se skuplja u prvom pranju. Zato se takva odjeća ne smije presušiti kako bi se izbjeglo dodatno skupljanje. Eventualno možete kupiti tkanu odjeću za jedan ili dva broja veću.
- Štirkanu rublje možete sušiti. Za željeni apretorni efekt dozirajte dvostruku količinu štirke.
- Novo tamno rublje ne sušite zajedno sa svijetlim rubljem. Tamno rublje može pustiti boju ili se niti druge boje mogu primiti na rublje.
- Pazite na maksimalne količine punjenja programa sušenja, kako je opisano u poglavlju „Pregled programa“. Rezultat sušenja i gužvanje ovise o punjenju. Što je punjenje manje, rezultat je bolji. Stoga ćete, ukoliko smanjite punjenje, dobiti posebno ujednačen rezultat sušenja, s manje gužvanja.

SUŠENJE

2. Punjenje perilice sa sušilicom

Otvaranje vrata

- Prihvatite rukom udubljenje i povucite vrata.

Prije no što u bubanj stavite rublje provjerite nalaze li se u njemu životinje ili stvari.

- Rastresito stavite rublje u bubanj.

Prenatrpanost oštećuje tekstil i utječe na sušenje.

Pazite na maksimalnu količinu punjenja koja je navedena u odlomku „Pregled programa“.

Zatvaranje vrata

- Pripazite da ne priklješтите komad rublja između vrata i brtve.
- Zatvorite vrata laganim zamahom.

Pribor za doziranje, kao što su vrećice ili kugle, može se rastopiti tijekom sušenja i pritom oštetiti perilicu sa sušilicom i rublje.

Nemojte sušiti rublje zajedno s priborom za doziranje.

Slavina za vodu mora ostati otvorena tijekom sušenja.

3. Odabir programa

Uključivanje perilice sa sušilicom rublja

- Okrenite regulator za odabir programa na neki program.

Upravljačko polje je osvijetljeno.

Odabir programa

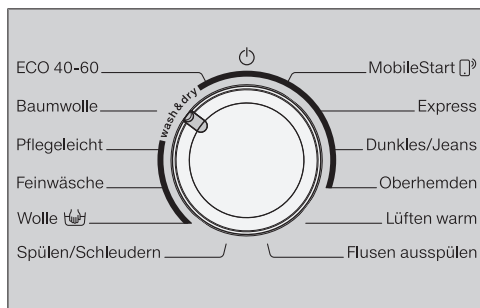

- Okrenite regulator za odabir programa na željeni program.

Na prikazu vremena pojavljuje se očekivano trajanje pranja te na upravljačkom polju svijetle prethodno podešena temperatura i broj okretaja.

- Pomoću regulatora za odabir programa *MobileStart*

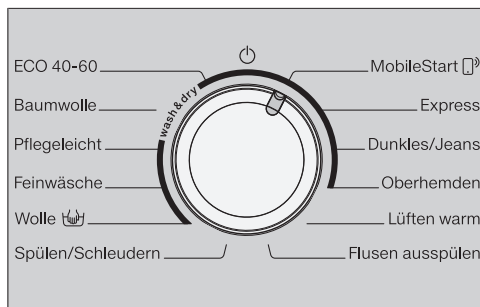

- Okrenite regulator za odabir programa na položaj *MobileStart* (with a square icon).

Savjet: Za korištenje *MobileStart*  opcije potrebno je perilicu sa sušilicom prijaviti na WLAN mrežu te uključiti *daljinsko upravljanje*.

Nakon pokretanja programa sada možete upravljati perilicom sa sušilicom preko Miele@mobile aplikacije.

Odabir sušenja



- Dodirnite senzorsku tipku *Pranje* ili *Sušenje*, sve dok nije osvijetljena samo senzorska tipka *Sušenje*.

Pazite da senzorska tipka *Pranje* samo prigušeno svijetli, jer će se inače prije sušenja započeti pripadajući program pranja.

4. Promjena postavki programa

Odabir stupnja suhoće

Možete promijeniti podešeni stupanj suhoće nekog programa sušenja.

- Dodirnite senzorsku tipku sa željenim stupnjem suhoće.
 -  Suho za ormar plus
 -  Suho za ormar
 -  Vlažno za glačanje

Svijetli senzorska tipka odabranog stupnja suhoće.

Odabir broja okretaja termo centrifuge

Možete promijeniti predloženi broj okretaja centrifuge za termo centrifugu programa sušenja.

- Dodirnite senzorsku tipku željenog broja okretaja.

Senzorska tipka svijetlo svijetli.

Termo centrifuga otpada u prilikom odabira dodatne opcije *Nježno sušenje*.

Odabir dodatnih opcija

Senzorske tipke dodatne opcije *Nježno sušenje* prigušeno svijetle ako se uz program *Nježno sušenje* može odabrati.

- Dodirnite senzorsku tipku *Nježno*.

Senzorska tipka svijetlo svijetli.

Nježno sušenje

Osjetljivo rublje, poput primjerice akrila, nježnije se suši (simbol za održavanje .

Kad je odabrano *Nježno sušenje* ne provodi se termo centrifuga. Nižom temperaturom prilikom odabira *Nježno sušenje* u nekim se programima produžuje trajanje programa.

Odabir vremena odgode početka programa

Odgodom početka programa možete odrediti početak programa.

- Ako želite, odaberite odgodu početka programa.

Ostale informacije naći ćete u poglavlju „Odgoda početka programa/Smart-Start“.

5. Pokretanje programa

- Dodirnite senzorsku tipku *Start/Dodavanje rublja* koja pulsirajuće svijetli.

Vrata se zaključavaju i pokreće se program sušenja.

Ako je odabrana odgoda početka programa, vrijeme se prikazuje na zaslonu.

Po isteku vremena odgode početka programa ili odmah nakon pokretanja, na zaslonu se prikazuje očekivano trajanje programa.

Dodavanje ili vađenje rublja moguće je u svakom trenutku, sve dok na zaslonu ne svijetli simbol  (pogledajte poglavlje „Promjena odvijanja programa“, odlomak „Dodavanje rublja“).

Ušteda energije

Indikatori se isključuju nakon 10 minuta. Senzorska tipka *Start/Dodavanje rublja* svijetli pulsirajuće.

Indikatore možete ponovo uključiti:

- Dodirnite senzorsku tipku *Start/Dodavanje rublja* (to ne utječe na program u tijeku).

6. Završetak programa/Vađenje rublja

U zaštiti od gužvanja bubanj se okreće još do 150 minuta nakon završetka programa. Vrata su zaključana. Prvih 10 minuta je upravljačko polje osvijetljeno. Potom se upravljačko polje gasi, a senzorske tipka *Start/Dodavanje rublja* pulsirajuće svijetli.

- Okrenite regulator za odabir programa u položaj .

Vrata se otključavaju.

Ukoliko rublje izvadite tijekom faze zaštite od gužvanja, toplina se može nakupiti.

Raširite rublje kako bi se raspršila preostala toplina.

Nakon završetka zaštite od gužvanja vrata se automatski otključavaju.

- Otvorite vrata povlačenjem.
- Izvadite rublje.









Zaboravljeno rublje se može oštetiti ponovnim sušenjem.

Sve komade rublja izvadite iz perlice.











Savjet: U poglavlju „Pranje i sušenje“ pročitajte odlomak „Nakon svakog pranja ili sušenja“.



Pregled programa

* težine se odnose na težinu suhog rublja.

ECO 40–60		maksimalno 5,0 kg*
Stupnjevi suhoće:  		
	Pamučno rublje: majice kratkih rukava, donje rublje, dječja odjeća, radna odjeća, jakne, deke, pregače, puloveri, mali ručnici od frotira/ ručnici/kućni ogrtači, posteljina od flanela/frotira.	
Pamuk		maksimalno 5,0 kg*
Stupnjevi suhoće:  ,  +		
Artikl	Jednoslojno i višeslojno pamučno rublje: majice kratkih rukava, donje rublje, dječja odjeća, radna odjeća, jakne, deke, pregače, puloveri, ručnici za ruke od frotira/ručnici/kućni ogrtači, posteljina od flanela i frotira.	
Savjet	<ul style="list-style-type: none"> - Pleteni tekstil (primjerice majice, donje rublje) ne sušite s funkcijom <i>Posebno suho</i>, jer se može skupiti. - Odaberite <i>Posebno suho</i> za raznoliko, višeslojno i posebno debelo rublje. 	
Stupnjevi suhoće: 		
Artikl	Tekstil od pamuka ili lana, koji će se naknadno obrađivati, primjerice stolno rublje, posteljina, štirvano rublje.	
Savjet	Rublje za strojno glačanje smotajte do glačanja kako bi zadržalo vlagu.	
Jednostavno za održavanje		maksimalno 3,5 kg*
Stupnjevi suhoće:  ,  ,  +		
Artikl	Rublje za jednostavno održavanje od sintetike, pamuka ili miješanih vlakana, ako primjerice radna odjeća, kute, puloveri, haljine, hlače, stolno rublje, čarape.	

SUŠENJE

Osjetljivo rublje maksimalno 1,0 kg*	
Stupnjevi suhoće:  ,  ,  +	
Artikl	Osjetljivo rublje sa simbolom  za održavanje sintetičkih vlakana, miješanih vlakana, umjetne svile ili pamuka za jednostavno održavanje, primjerice košulja, bluza, intimnog ženskog rublja, rublja s aplikacijama.
Savjet	Za sušenje s iznimno malo gužvanja smanjite punjenje.
Vuna maksimalno 2,0 kg*	
3 minute	
Artikl	Tekstil od vune i tekstil od mješavine vune: puloveri, pletene veste, čarape
Savjet	- Vuneno rublje se protresa i postaje mekše, ali se ne suši potpuno. - Rublje izvadite odmah nakon završetka programa.
MobileStart 	
Savjet	Odabir programa i upravljanje odvijaju se preko Miele@mobile aplikacije.
Brzi program maksimalno 3,5 kg*	
Stupnjevi suhoće:  ,  ,  +	
Artikl	Neosjetljivo rublje za program Pamuk
Napomena	Kod pranja lagano zaprljanog rublja sa sušenjem bez prekida, trajanje ovog programa je posebno kratko.
Tamno rublje/Traper maksimalno 3,0 kg*	
Stupnjevi suhoće:  ,  ,  +	
Artikl	Crni i tamni komadi rublja od pamuka, miješanih vlakana i traper
Savjet	- Perite preokrenuto. - Traper često pušta boju kod prvog pranja. Stoga svijetle i tamne stvari perite odvojeno.

Košulje		maksimalno 2,0 kg*
Stupnjevi suhoće:  ,  ,  +		
Artikl	Košulje i bluze	
Savjet	<ul style="list-style-type: none"> - Košulje i bluze okrenite na naličje, zakopčajte gumbe, kragne i manšete preklopite prema unutra. - Kako bi se smanjilo gužvanje, rublje se prije početka programa vlaži. 	
Toplo prozračivanje		maksimalno 4,0 kg*
20–120 minuta		
Savjet	<ul style="list-style-type: none"> - Dodatno sušenje višeslojnog rublja koje se neravnomjerno suši: jakne, jastuci, vreće za spavanje - Sušenje ili prozračivanje pojedinačnih komada rublja 	
Ispiranje vlakana	⇨ Odlomak „Program Ispiranje vlakana“	

Termo centrifuga

U nekim se programima za smanjenje potrošnje energije tijekom postupka sušenja provodi termo centrifuga.

Termo centrifuga otpada u prilikom odabira *Nježno sušenje*.

Maksimalan broj okretaja za termo centrifugu odgovara dopuštenom broju okretaja pripadajućeg programa pranja.

Broj okretaja za termo centrifugu u nekim programima možete smanjiti do 900 okr/min.

PRANJE I SUŠENJE

Pranje i sušenje bez prekida

Pranje i sušenje bez prekida preporučljivo je kad nema više rublja za pranje, nego za sušenje i ako količina rublja ne premašuje maksimalnu količinu za sušenje.

Obavezno pročitajte poglavlje „Korištenje“ i poglavlje „Sušenje“.

1. Priprema rublja

- Ispraznite džepove.
- Razvrstajte rublje prema boji i vrsti tekstila.
- Provjerite simbole na etiketi za održavanje rublja.

2. Punjenje perilice sa sušilicom

- Otvorite vrata.

Prije no što u bubanj stavite rublje provjerite nalaze li se u njemu životinje ili strana tijela.

- Rublje stavite u bubanj razdvojeno i rastresito.

Posude za doziranje poput vrećica ili kugli pri sušenju se mogu otopiti te oštetiti perilicu sa sušilicom i rublje. Ne sušite posude koje su poslužile kao pomoć za doziranje.

- Zatvorite vrata.

3. Odabir programa

- Okrenite regulator za odabir programa i odaberite željeni program.

Upravljačko polje je osvijetljeno.

- Dodirnite senzorsku tipku *Pranje i Sušenje* sve dok se ne osvijetle obje senzorske tipke.

4. Odabir postavki programa

- Odaberite željeni broj okretaja centrifuge, temperaturu i stupanj suhoće.

Svijetle senzorske tipke odabrane postavke.

Minimalan broj okretaja centrifuge ograničen je na 900 okr/min.

U nekim se programima broj okretaja ne može mijenjati.

Kako bi se nakon pranja sa sušenjem bez prekida izbjeglo stvaranje čvora rublja, centrifugira se s maksimalnim brojem okretaja od 1.200 okr/min.

- Ukoliko želite ili ako je potrebno, odaberite dodatne opcije.

Za termo centrifugu prikazani je broj okretaja centrifuge preuzet od pranja.

Termo centrifuga otpada u prilikom odabira *Nježno sušenje*.

- Ako želite, odaberite odgodu početka programa.

5. Dodavanje sredstva za pranje

- Sredstvo za pranje kao dozirate putem kapsula za doziranje ili ladice za doziranje sredstva za pranje.

6. Početak/završetak programa

- Dodirnite senzorsku tipku *Start/Dodavanje rublja* koja pulsirajuće svijetli.

Vrata se zaključavaju.

Program se pokreće.

Po završetku programa započinje zaštita od gužvanja.

Za vrijeme zaštite od gužvanja vrata su zaključana.

- Dodirnite tipku *Start/Dodavanje rublja* ili regulator za odabir programa okrenite u položaj ☺.

Vrata se otključavaju.

Raširite rublje ukoliko ste ga izvadili tijekom faze zaštite od gužvanja, kako bi se raspršila preostala toplina.

Nakon završetka zaštite od gužvanja vrata se automatski otključavaju.

- Otvorite vrata i izvadite rublje.

Pročitajte poglavlje „Nakon svakog pranja ili sušenja“.

Nakon svakog pranja ili sušenja

- **Širom** otvorite vrata.

 Opasnost od opekline vrućim metalom.

Metalni poklopac na unutarnjoj strani stakla vrata vruć je nakon sušenja. Ne dirajte metalni poklopac.

- Izvadite rublje.

Zaboravljeno rublje se pri sljedećem pranju ili sušenju može stisnuti, obojati ili oštetiti.

Nemojte zaboraviti rublje u bubnju.

- Provjerite nalaze li se na ili u brtvi vrata strani predmeti. Nakon sušenja uklonite niti s brtvenog prstena i stakla.

Savjet: Vrata ostavite malo otvorena kako bi se bubanj mogao osušiti.

- Okrenite regulator za odabir programa u položaj ☺.

Savjet: Ladicu za doziranje sredstva za pranje ostavite malo otvorenu kako bi se mogla osušiti.

Program Ispiranje vlakana

Prilikom sušenja se mogu nakupiti niti koje se talože u bubnju ili spremniku za lužinu. Niti možete isprati kako se primjerice niti sa tamnog rublja prilikom sljedećeg pranja ne bi prenijele na drugo, primjerice svijetlo rublje ili kako ne bi začepile perilicu sa sušilicom.

Program *Ispiranje vlakana* ne koristite za pranje rublja. Pazite da se u bubnju ne nalazi rublje.

- Okrenite regulator za odabir programa na program *Ispiranje vlakana*.

Ne koristite sredstvo za pranje.

- Dodirnite tipku *Start/Dodavanje rublja*.

Niti su isprane za nekoliko minuta.

- Ulkonite zaostale niti s brtvenog prstena i stakla.
- Isključite perilicu sa sušilicom.

Izmjena programa (Zaštita za djecu)

Promjena programa, temperature, broja okretaja ili odabranih dodatnih opcija nije moguća nakon pokretanja programa. Na taj je način spriječeno neželjeno upravljanje primjerice od strane djece.

Kad se perilica sa sušilicom isključi tijekom programa, standby funkcija 15 minuta ne isključuje kompletno perilicu sa sušilicom. U bubnju još može biti vode zbog čega su sigurnosne funkcije i dalje aktivne.



Prekid programa

Program možete poništiti u svakom trenutku nakon pokretanja programa.

- Okrenite regulator za odabir programa u položaj .

Program je prekinut.

- Potom okrenite regulator za odabir programa na bilo koji položaj.

Na prikazu vremena pojavljuju se rotirajuće crtice  ...  ... .

- Tijekom pranja:

Perilica sa sušilicom pumpa postojeću lužinu, a program pranja je prekinut.

Zaključavanje vrata se deblokira.

- Tijekom sušenja:

Perilica sa sušilicom hladi rublje prije no što se vrata mogu otvoriti.

Vađenje rublja

- Pričekajte da se simbol  na zaslonu ugasi i vrata otključaju.
- Otvorite vrata i izvadite rublje.

Odabir drugog programa

- Zatvorite vrata.
- Odaberite željeni program.
- Eventualno dodajte sredstvo za pranje u ladicu za doziranje.
- Dodirnite tipku *Start/Dodavanje rublja*.

Program se pokreće.

Promjena tijeka programa

Dodavanje rublja

U prvim minutama nakon početka programa možete dodati ili izvaditi rublje.

Dodavanje rublja **nije** moguće dok na zaslonu svijetli simbol .

- Dodirnite senzorsku tipku *Start/Dodavanje rublja*.

Na prikazu vremena pojavljuju se rotirajuće crtice *L* ... *L* ... *L*.

Na prikazu vremena stoji *Add*.

- Otvorite vrata.
- Umetnite rublje ili rublje izvadite.
- Zatvorite vrata.
- Dodirnite senzorsku tipku *Start/Dodavanje rublja*.

Program se nastavlja.

Dodavanje ili vađenje rublja nije moguće u sljedećim situacijama:

- temperatura lužine je iznad 55°C.
- razina vode u bubnju prekoračuje određenu vrijednost.

Odgoda početka programa

Odgoda početka programa je aktivna kad je programska funkcija *P98* SmartGrid isključena.

Odgodom početka programa možete odabrati kasniji početak programa, od 30 minuta do maksimalno 24 sata. Zahvaljujući ovoj opciji možete primjerice koristiti povoljnije noćne tarife električne energije.

Podešavanje vremena odgode početka programa

- Odaberite željeni program pranja.
- Dodirnite senzorsku tipku .

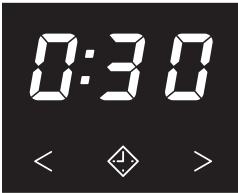

Senzorska tipka  svijetli.

- Dodirnite senzorsku tipku < ili > toliko puta da na zaslonu počne treperiti odgovarajuća odgoda početka programa.
- Kod manje od 10 sati odgoda početka programa mijenja se u koracima od 30 minuta.
- Kod više od 10 sati odgoda početka programa mijenja se u koracima od 1 sat.

Pokretanje odgode početka programa

- Dodirnite senzorsku tipku *Start/Dodavanje rublja* koja pulsira juče svijetli.

Pokrenuta je odgoda početka programa i odvija se na prikazu vremena.

Promjena ili prekida odgode početka programa

Kad se pokrene odgoda početka programa, promjena više nije moguća.

- Okrenite regulator za odabir programa u položaj .
- Regulator za odabir programa okrenite na željeni program.

Na indikatoru vremena prikazane su rotirajuće crtice *L* ... *L* ... *L* ili *-0-*.

Prekinut je tijekom pokrenute odgode početka programa.

- Odaberite program i po želji novu odgodu početka programa.

Odgoda početka programa/SmartStart

SmartStart

Funkcija *SmartStart* je aktivna kad je programska funkcija *P98 SmartGrid* uključena.

Funkcijom *SmartStart* definirate vremenski period tijekom kojeg se Vaša perilica sa sušilicom izvana može automatski pokrenuti. Pokretanje programa odvija se preko signala primjerice od strane Vašeg opskrbljivača energije, kada je tarifa potrošnje električne energije najpovoljnija.

Definirani vremenski period je između 30 minuta i 24 sata. Tijekom tog perioda perilica sa sušilicom čeka signal izvana. Ukoliko u definiranom vremenskom periodu signal nije odaslan, perilica sa sušilicom započinje program.

Podešavanje vremenskog perioda

Kad je aktivirana programska funkcija *P98 SmartGrid*, mijenja se funkcija senzorske tipke . Na prikazu vremena ne prikazuje se odgoda početka programa, već vremenski period, tijekom kojeg se Vaša perilica sa sušilicom može automatski uključiti (pogledajte poglavlje „Funkcije programiranja“, odlomak „*P98 SmartGrid*“).

Postupak je sličan podešavanju vremena pri odgodi početka programa.

- Dodirnite senzorsku tipku .
- Senzorskim tipkama < ili > podesite željeno vrijeme.
- Dodirnite senzorsku tipku Start/Dodavanje rublja.

Na indikatoru vremena prikazuje se Etr .

Čišćenje kućišta i upravljačke ploče

⚠ Električni udar uzrokovan mrežnim naponom.

Kada je perilica sa sušilicom isključena, prisutan je mrežni napon.

Odspojite utikač iz utičnice prije čišćenja i održavanja.

⚠ Šteta uzrokovana prodorom vode.

Prodorom mlaza vode, ista može dospjeti u sušilicu rublja i oštetiti dijelove.

Ne prskajte perilicu sa sušilicom mlazom vode.

⚠ Šteta uzrokovana sredstvima za čišćenje.

Sredstva koja sadrže otapala, abrazivna sredstva, univerzalna ili sredstva za čišćenje stakla mogu oštetiti plastične površine i druge dijelove.

Ne koristite ovo sredstvo za čišćenje.

- Kućište i upravljačku ploču čistite blagim sredstvima za čišćenje ili sapunom te jedno i drugo osušite mekom krpom.
- Bubljanj čistite prikladnim sredstvom za čišćenje plemenitog čelika.

Čišćenje ladicice za doziranje

Korištenje nižih temperatura i tekućih sredstava za pranje pogoduje stvaranju klica u ladicici za doziranje.

- Iz higijenskih razloga redovito čistite ladicicu za doziranje sredstva za pranje.

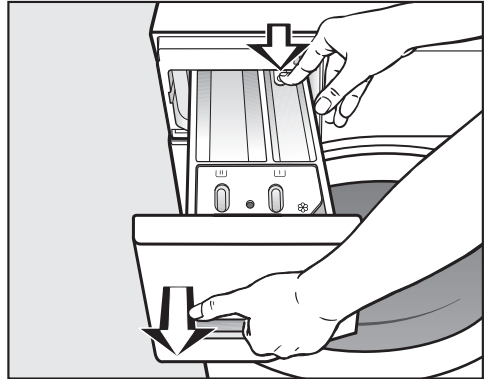

- Izvucite ladicicu za doziranje dok ne stane, pritisnite tipku za oslobađanje i izvucite ladicicu za doziranje do kraja.
- Očistite ladicicu za doziranje toplom vodom.

Čišćenje i održavanje

Čišćenje usisne cjevčice i kanala

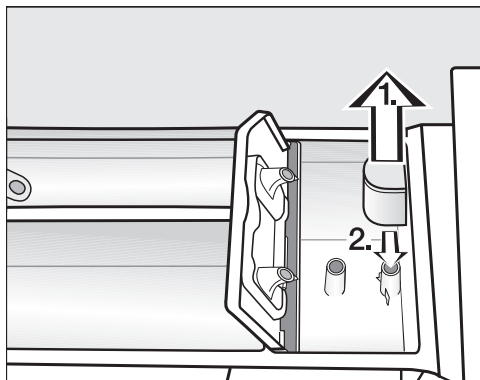

- Usisnu cjevčicu izvucite iz pretinca ☘ te ju očistite pod mlazom tople vode.
- Očistite i cijev iznad koje se umeće usisna cjevčica.
- Ponovo umetnite usisnu cjevčicu.

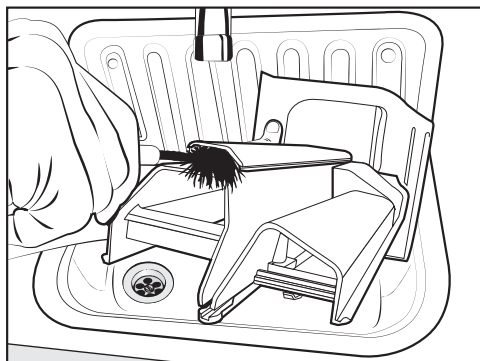

- Toplom vodom i četkom očistite kanal za prolaz omekšivača.

Tekuća štirka uzrokuje sljepljivanje. Posebno temeljito očistite usisnu cjevčicu nakon višekratne uporabe tekuće štirke.

Čišćenje ležišta ladice za doziranje

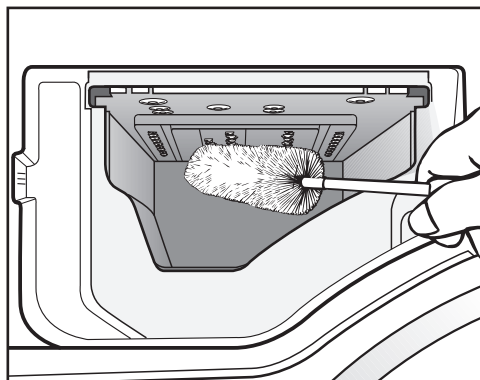

- Pomoću četke za boce uklonite ostatke sredstava za pranje i naslage kameca sa sapnica u ležištu ladice za doziranje.
- Ponovno umetnite ladicu za doziranje.

Savjet: Ladicu za doziranje sredstva za pranje ostavite malo otvorenu kako bi se mogla osušiti.

Čišćenje stakla na vratima

- Povremeno sa blagim sredstvom za pranje ili sapunicom iznutra očistite staklo vrata i metalne djelove koji se nalaze na staklu vrata.
- Oboje osušite mekom krpom.

Čišćenje bubnja

Kod pranja rublja pri niskim temperaturama i/ili u slučaju korištenja tekućih sredstva za pranje postoji opasnost od stvaranja plijesni i neugodnog mirisa u perilici sa sušilicom. Očistite perilicu sa sušilicom uz pomoć programa *Pamuk 90°C*. Bubanj očistite najkasnije kad na prikazu vremena svijetli indikator **i** zajedno s 7.

Čišćenje sita u dovodu vode

Perilica sa sušilicom opremljena je sitom za zaštitu dovodnog ventila. Sito u priključnom crijevu za vodu na slobodnom kraju crijeva treba pregledati svakih 6 mjeseci. Ako su prekidi u dovodu vode česti, sita kontrolirajte češće.

- Zavrните slavinu za vodu.
- Odvrnite dovodno crijevo za vodu sa slavine.

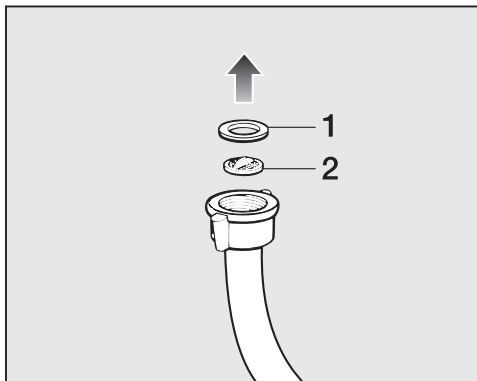

- Izvucite gumenu brtvu **1** iz priključne matice.
- Držite slobodan kraj dovodnog crijeva za vodu prema dolje. Plastično sito **2** ispada.
- Očistite plastično sito.
- Sastavljanje se vrši obrnutim redoslijedom.
- Čvrsto zavrните priključnu maticu na slavinu i otvorite slavinu. Ako se izljevava voda, dodatno pritegnite vijčani spoj.

Sito za zaštitu od nečistoća **mora se** vratiti na mjesto nakon čišćenja.

Što učiniti, ako ...



Sami možete ukloniti većinu grešaka i smetnji, koje se mogu pojaviti u svakodnevnom korištenju. U mnogo slučajeva možete uštedjeti vrijeme i novac, jer nećete morati zvati servis.

Sljedeće tablice pomoći će Vam u otkrivanju uzroka smetnji ili pogreški i pronalaženju njihovog rješenja.

Program se ne može pokrenuti

Problem	Uzrok i rješenje
Upravljačko polje ostaje tamno.	Perilica sa sušilicom nema napajanje. <ul style="list-style-type: none">■ Provjerite je li utaknut mrežni utikač.■ Provjerite je li osigurač u redu.
	Perilica sa sušilicom se automatski isključila kako bi se uštedjela energija. <ul style="list-style-type: none">■ Ponovo uključite perilicu sa sušilicom okretanjem regulatora za odabir programa.
Na prikazu vremena naizmjenično svijetli F i 34.	Vrata nisu pravilno zatvorena. Vrata se nisu mogla dobro zatvoriti. <ul style="list-style-type: none">■ Ponovno zatvorite vrata.■ Ponovno pokrenite program.■ Ako se poruka o greški ponovi, pozovite servisnu službu.

Svijetli prekid programa i indikator za grešku

Problem	Uzrok i rješenje
Svijetli indikator za grešku  . U prikazu vremena naizmjenično svijetli F i 10 te se oglašava zvučni signal.	Dovod vode je zatvoren ili otežan. <ul style="list-style-type: none"> ■ Provjerite je li slavina za vodu do kraja otvorena. ■ Provjerite je li dovodno crijevo presavijeno. ■ Provjerite je li tlak vode pre nizak.
	Začepljeno je sito na dovodu vode. <ul style="list-style-type: none"> ■ Očistite sito.
Svijetli indikator za grešku  . U prikazu vremena naizmjenično svijetli F i // te se oglašava zvučni signal.	Odvod vode je blokiran ili otežan. Odvodno crijevo je postavljeno previsoko. <ul style="list-style-type: none"> ■ Očistite filter za lužinu i odvodnu pumpu. ■ Provjerite je li prekoračena najveća visina pumpanja od 1 m.
Svijetli indikator za grešku  . U prikazu vremena naizmjenično svijetli F i 138 te se oglašava zvučni signal.	Reagirao je sustav za zaštitu od izlivanja vode. <ul style="list-style-type: none"> ■ Zatvorite slavinu za vodu. ■ Nazovite servis.
U prikazu vremena naizmjenično svijetli F i XXX te se oglašava zvučni signal.	Došlo je do kvara. <ul style="list-style-type: none"> ■ Isključite perilicu sa sušilicom iz električne mreže. Izvucite utikač iz utičnice ili isključite osigurač kućne instalacije. ■ Pričekajte barem 2 minute prije no što perilicu sa sušilicom ponovno priključite na električnu mrežu. ■ Ponovo uključite perilicu sa sušilicom. ■ Ponovo pokrenite program. ■ Ako se poruka o greški ponovi, pozovite servisnu službu.

Što učiniti, ako ...

Indikator greške svijetli na završetku programa

Problem	Uzrok i rješenje
Svijetli indikator  .	Tijekom pranja je nastalo previše pjene. ■ Kod sljedećeg pranja dozirajte manju količinu sredstva za pranje te se pridržavajte preporuka s pakiranja sredstva.
Indikator i svijetli zajedno s 1 na prikazu vremena.	Prilikom pranja se već duže vrijeme nije pokretao program na temperaturi iznad 60°C. ■ Pokrenite program <i>Pamuk 90°C</i> s Miele sredstvom za čišćenje perilica ili praškasto sredstvo za pranje. Perilica sa sušilicom se čisti te se sprječava stvaranje klica i neugodnog mirisa.
Indikator i svijetli zajedno s 3 na prikazu vremena.	Program <i>Ispiranje vlakana</i> duže se vrijeme nije koristio. ■ Pokrenite program <i>Ispiranje vlakana</i> kako je opisano u poglavlju „Pranje i sušenje“, odlomak „Program Ispiranje vlakana“.
Indikator i svijetli zajedno s 4 na prikazu vremena.	U bubnju nema rublja.
	Količina rublja je premala. Rublje je još mokro jer se nije mogla utvrditi preostala vlažnost. ■ Manje količine rublja ubuduće sušite u programu <i>Toplo prozračivanje</i> . Količina rublja je za odabrani program sušenja bila prevelika. ■ Pazite na maksimalne količine punjenja u poglavlju „Pregled programa“.

Opći problemi s perilicom sa sušilicom

Problem	Uzrok i rješenje
Zaslon je taman.	Zaslon se automatski isključuje radi uštede energije (stanje pripravnosti). <ul style="list-style-type: none"> ■ Pritisnite bilo koju tipku. Pripravno stanje se prekida.
Perilica sa sušilicom nije mirna za vrijeme centrifugiranja.	Nožice uređaja nisu pravilno podešene i učvršćene protumaticama. <ul style="list-style-type: none"> ■ Poravnajte perilicu sa sušilicom tako da stoji stabilno i učvrstite nožice protumaticama.
Neuobičajen zvukovi pumpanja.	Nije kvar! Zvuk usisavanja na početku i kraju ispumpavanja je normalan.
Zvukovi centrifugiranja tijekom sušenja.	Nije kvar! Centrifugira se i tijekom sušenja (termo centrifugiranje).
Perilica sa sušilicom nije centrifugirala rublje kao inače i rublje je još mokro.	Tijekom završnog centrifugiranja utvrđena je velika neravnoteža i broj okretaja je automatski smanjen. <ul style="list-style-type: none"> ■ U bubanj uvijek stavljajte zajedno velike i male komade rublja kako bi se bolje rasporedili.
U ladici za doziranje sredstva za pranje ostaju veće količine ostataka sredstva za pranje.	Tlak vode nije dostatan. <ul style="list-style-type: none"> ■ Očistite sita na dovodu vode. ■ Odaberite <i>Više vode</i>. <p>Praškasto sredstvo u kombinaciji s omekšivačem vode sklono je sljepljivanju.</p> <ul style="list-style-type: none"> ■ Očistite ladicu za doziranje i ubuduće prvo dodajte sredstvo za pranje, a zatim omekšivač vode u pretinac.

Što učiniti, ako ...

Opći problemi s perilicom sa sušilicom

Problem	Uzrok i rješenje
Omekšivač nije potpuno ispran iz pretinca ili u pretincu ☞ ostaje veća količina vode.	Usisna cijev nije pravilno postavljena ili je začepljena. ■ Očistite usisnu cijev prema opisu u poglavlju „Čišćenje i održavanje“, odlomak „Čišćenje ladice za doziranje“.
U pretincu za omekšivač pored kapsule ima vode.	CapDosing funkcija nije aktivirana ili nakon posljednjeg pranja prazna kapsula nije izvađena. ■ Pripazite kod sljedećeg korištenja kapsule da je tipka CapDosing aktivirana. ■ Izvadite i zbrinite u otpad kapsulu nakon svakog pranja.
	Začepljena je cjevčica za odvod u ladici za doziranje na koju se umeće kapsula. ■ Očistite cjevčicu.
Na kraju programa u kapsuli je ostalo još tekućine.	Cjevčica za odvod u ladici za doziranje na koju se utiče kapsula, začepljena je. ■ Očistite cjevčicu.
	Nije kvar! Iz tehničkih razloga ostaje mala količina vode u kapsuli.
Na pokazivaču se prikazuju različita preostala vremena trajanja programa.	Prikaz preostalog vremena je u procesu učenja i stalno se prilagođava vašim navikama pranja i sušenja rublja.
Na prikazu vremena svijetli -0-.	Regulator za odabir programa je nakon pokretanja programa okrenut na drugi položaj. ■ Okrenite regulator za odabir programa u izvorni položaj.

Opći problemi s perilicom sa sušilicom

Problem	Uzrok i rješenje
<p>Tijekom programa <i>Ispiranje vlakana</i> iz ladice za doziranje sredstva za pranje izlazi pjena.</p>	<p>U spremniku za lužinu nalaze se ostaci sredstva za pranje od posljednjeg pranja.</p> <ul style="list-style-type: none"> ■ Uvijek dozirajte odgovarajuću količinu sredstva za pranje. ■ Pridržavajte se preporuke za doziranje na ambalaži sredstva za pranje.
<p>Po završetku programa <i>Ispiranje vlakana</i> u bubnju ostaje pjena.</p>	<p>U programu <i>Ispiranje vlakana</i> ujedno se iz spremnika za lužinu ispiru ostaci sredstva za pranje. Na taj način može nastati pjena.</p> <ul style="list-style-type: none"> ■ Program <i>Ispiranje vlakana</i> upotrebljavajte redovito kako se u spremniku za lužinu ne bi nakupili ostaci sredstva za pranje.
<p>Po završetku programa <i>Ispiranje vlakana</i> u bubnju ostaju vlakna.</p>	<p>Program <i>Ispiranje vlakana</i> niste koristili duže vrijeme.</p> <ul style="list-style-type: none"> ■ Izadite vlakna iz bubnja. ■ Redovito upotrebljavajte program <i>Ispiranje vlakana</i>.
<p>Perilica sa sušilicom ima neugodan miris.</p>	<p>Niste poštovali indikator . Već duže vrijeme nije se pokretao program na temperaturi iznad 60°C.</p> <ul style="list-style-type: none"> ■ Za sprječavanje rasta klica i stvaranja neugodnih mirisa u perilici sa sušilicom pokrenite program <i>Pamuk 90°</i> i upotrijebite Miele sredstvo za čišćenje perilica ili sredstvo za pranje u prašku. <p>Vrata i ladica za doziranje sredstva za pranje zatvorena su nakon pranja.</p> <ul style="list-style-type: none"> ■ Vrata i ladicu za doziranje sredstva za pranje ostavite malo otvorene kako bi se mogle osušiti.

Nezadovoljavajući rezultati pranja

Problem	Uzrok i rješenje
Na opranom tamnom rublju vidljivi su bijeli ostaci slični ostacima sredstva za pranje.	<p>Sredstvo za pranje sadrži sastojke koji nisu topivi u vodi (zeolite) za omekšavanje vode. Oni su se nataložili na rublju.</p> <ul style="list-style-type: none">■ Pokušajte ostatke ukloniti četkom nakon sušenja.■ Ubuduće perite tamno rublje sredstvima za pranje bez zeolita. Tekuća sredstva za pranje obično ne sadrže zeolite.■ Perite rublje na programu <i>Tamno rublje</i>.
Rublje oprano tekućim sredstvom za pranje nije čisto.	<p>Tekuća sredstva za pranje ne sadrže izbjeljivače. Mrlje od voća, kave ili čaja ne mogu se uvijek ukloniti.</p> <ul style="list-style-type: none">■ Koristite Miele 2-fazni sustav. Ciljanim dodavanjem UltraPhase 2 tijekom procesa pranja, efikasno se uklanjaju mrlje.■ Upotrijebite praškasto sredstvo za pranje s izbjeljivačem.
Na opranom rublju vide se sivi elastični ostaci.	<p>Dozirana je premala količina sredstva za pranje. Rublje je bilo jako zaprljano masnoćom (ulje, masti).</p> <ul style="list-style-type: none">■ Ubuduće dodajte veću količinu sredstva za pranje za ista zaprljanja ili upotrijebite tekuće sredstvo za pranje.■ Prije sljedećeg pranja pokrenite program pranja <i>Čišćenje uređaja</i> upotrijebivši Miele sredstvo za čišćenje perilica ili univerzalno praškasto sredstvo za pranje.

Nezadovoljavajući rezultat sušenja

Problem	Uzrok i rješenje
<p>Rublje je nakon sušenja previše vlažno.</p>	<p>Punjenje je premalo. Elektronika nije mogla pravilno odrediti preostalu vlažnost.</p> <ul style="list-style-type: none"> ■ Manje količine rublja ubuduće sušite u programu <i>Toplo prozračivanje</i>. <p>Tijekom centrifugiranja formirao se čvor od rublja, jer je raspodjela rublja bila nepovoljna.</p> <p>Tijekom termo centrifugiranja formirao se čvor od rublja jer je rublje bilo suviše vlažno ili je broj okretaja centrifuge bio previsok.</p> <ul style="list-style-type: none"> ■ Otvorite vrata i rastresite rublje. ■ Ponovo pokrenite program sušenja s nižim brojem okretaja.
<p>Rublje je nakon sušenja previše vlažno.</p>	<p>Toplo se rublje čini vlažnije.</p> <ul style="list-style-type: none"> ■ Raširite rublje kako bi se raspršila toplina.
<p>Rublje je nakon sušenja previše vlažno ili previše suho.</p>	<p>Željena preostala vlažnost je između dva stupnja vlažnosti.</p> <ul style="list-style-type: none"> ■ Po potrebi promijenite stupnjeve suhoće prema opisu u poglavlju „Postavke“, odlomak „Stupnjevi suhoće“.
<p>Nakon sušenja u bubnju se nalazi voda.</p>	<p>Odvod vode je ometan.</p> <ul style="list-style-type: none"> ■ Očistite filter i odvodnu pumpu prema opisu u odlomku „Otvaranje vrata kod začepljenja odvodne pumpe i/ili prekida napajanja“ i provjerite visinu ispušavanja.

Što učiniti, ako ...

Vrata se ne mogu otvoriti

Problem	Uzrok i rješenje
Vrata se tijekom odvijanja programa ne mogu otvoriti.	Vrata su zaključana tijekom odvijanja programa. ■ Slijedite napomene u poglavlju „Promjena tijeka programa“, odlomak „Dodavanje rublja“.
	U bubnju ima vode i perilica sa sušilicom ne može je ispumpati. ■ Očistite filtar i odvodnu pumpu kako je opisano u odlomku „Otvaranje vrata kod začepljenja odvodne pumpe i/ili prekida napajanja“.
	Razina vode u bubnju je previsoka. ■ Prekinite program. Perilica sa sušilicom pumpa postojeću vodu.
Vrata se ne mogu otvoriti po završetku programa ili prekidu programa. Na prikazu vremena prikazane su crtice koje trepere L J ... L J ... L J ...	Vrata se iz sigurnosnih razloga ne mogu otvoriti. Temperatura je u bubnju pri pranju viša od 55°C ili pri sušenju viša od 70°C. ■ Pričekajte dok se temperatura u bubnju smanji i vrata otključaju.
Vrata se ne otključavaju. Na prikazu vremena naizmjenično svijetli F i 35.	Brava vrata je blokirana. ■ Nazovite servis.

Otvaranje vrata kod začepljenja odvodne pumpe i/ili prekida napajanja

- Isključite perilicu sa sušilicom.

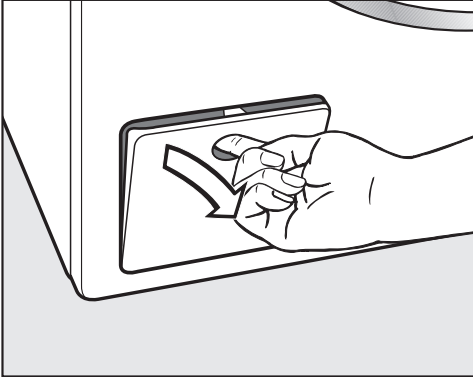

- Otvorite poklopac pumpe za lužinu.

Začepljen odvod

Ako je odvod začepljen, u perilici sa sušilicom se može nalaziti veća količina vode.

 Opasnost od opekline vrućom lužinom.

Lužina koja izlazi je vruća ukoliko je neposredno prije prano na visokim temperaturama.

Pažljivo isпустite lužinu.

Odvod vode

Ne odvrćite filtar za lužinu do kraja.

- Postavite posudu ispod poklopca, primjerice univerzalni lim za pečenje.

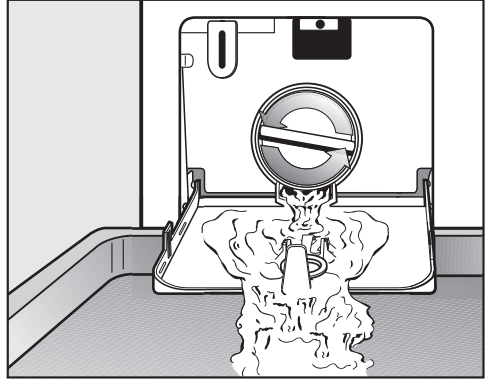

- Lagano odvrnite filtar toliko da voda počne izlaziti.
- Ponovno zavrните filtar kako bi prekinuli dovod vode.

Kad voda više ne istječe:

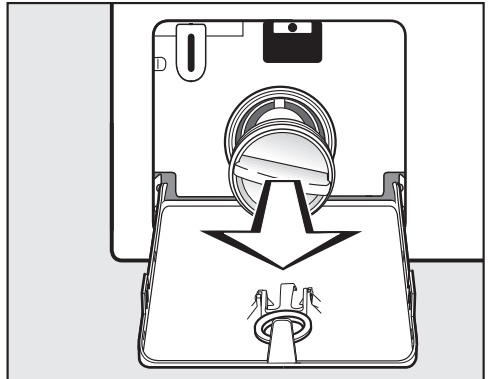

- Do kraja odvrnite filtar za lužinu.

Što učiniti, ako ...

Čišćenje filtra za lužinu

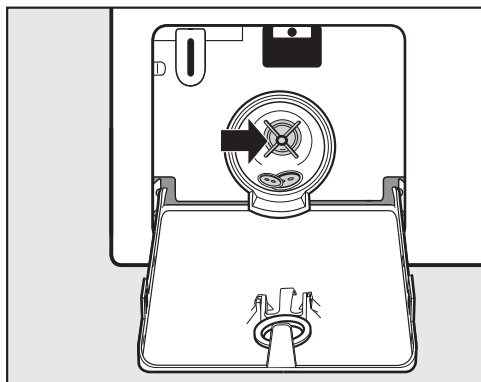

- Temeljito očistite filtar.
- Provjerite okreće li se rotor odvodne pumpe neometano.
- Uklonite strane predmete (gumbe, kovanice i sl.) te očistite unutrašnjost.
- Ponovno umetnite filtar za lužinu i čvrsto ga zavrnite.

⚠ Šteta uzrokovana vodom koja istječe.

Ako se filtar za lužinu ne vrati na mjesto iz perilice sa sušilicom će istjecati voda.

Ponovno umetnite filtar za lužinu i čvrsto ga zavrnite.

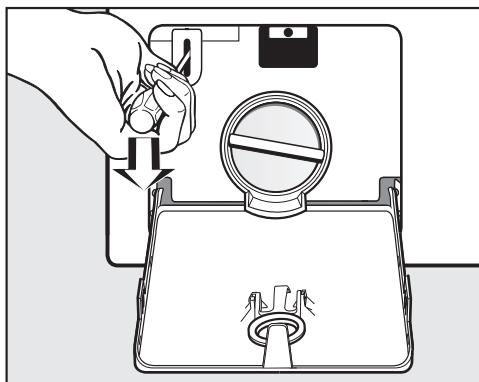

- Vrata otključajte primjerice s odvijačem.
- Otvorite vrata povlačenjem.

Otvaranje vrata

⚠ Opasnost od ozljeda koje može uzrokovati bubanj u pokretu.

Posezanje u bubanj koji se okreće može uzrokovati ozbiljne ozljede.

Prije vađenja rublja, uvjerite se da bubanj miruje.

Kontakt u slučaju smetnji

U slučaju problema koje ne možete sami riješiti obratite se primjerice svojem Miele zastupniku ili Miele servisu.

Miele servisnu službu možete rezervirati online na www.miele.hr/servis.

Podatke o kontaktu Miele servisa naći ćete na zadnjoj stranici ovog dokumenta.

Servisu je potrebna oznaka modela i tvornički broj (fabr./SN/br.). Oba podatka nalaze se na tipskoj naljepnici.

Tipsku naljepnicu naći ćete kod otvorenih vrata iznad stakla u vratima.

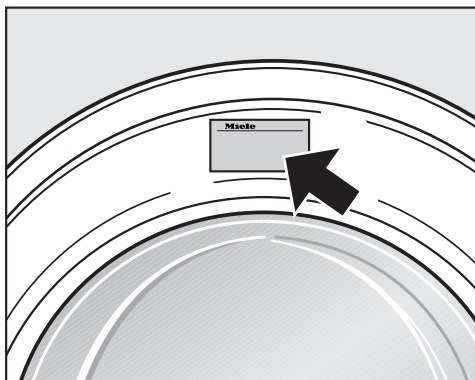

Jamstvo

Trajanje jamstva je 2 godine.

Ostale informacije naći ćete u priloženim uvjetima jamstva.

Dodatni pribor

Za ovu perilicu sa sušilicom možete nabaviti dodatni pribor preko Miele prodavatelja ili Miele servisa.

EPREL baza podataka

Od 01. ožujka 2021. sve će se informacije o oznaci potrošnje energije i zahtjevima vezanim za ekološki dizajn pronaći u europskoj bazi podataka proizvođača (EPREL). Baza podataka proizvođača dostupna je na <https://eprel.ec.europa.eu/>. Ovdje će Vas tražiti da unesete oznaku modela.

Oznaku modela pronaći ćete na tipskoj naljepnici.

Miele Made in xxx





Mod.: XXXxxx

M-Nr.: xxxxxxxx Type: XXxx-X





Nr.:/ xxxxxxxxx



Miele Service
www.miele.com/service





Simboli za održavanje





Korištenje	
Stupnjevi u kadi označavaju maksimalnu temperaturu na kojoj se artikl smije prati.	
	normalna mehanička obrada
	nježna mehanička obrada
	vrlo nježna mehanička obrada
	ručno pranje
	ne smije se prati



Primjer za odabir programa

Program	Simboli za održavanje
ECO 40–60	
Pamuk	
Jednostavno za održavanje	
Osjetljivo rublje	
Vuna	

Sušenje	
Točke označavaju temperaturu	
	normalna temperatura
	smanjena temperatura
	nije prikladno za strojno sušenje

Glačanje i strojno glačanje	
Točke označavaju raspon temperature	
	oko 200°C
	oko 150°C
	oko 110°C
Glačanje s parom može uzrokovati nepopravljivu štetu	
	ne glačati/strojno glačati

Profesionalno čišćenje	
	Čišćenje kemijskim otapalima. Slova označavaju sredstva za čišćenje.
	
	Mokro čišćenje
	Ne smije se kemijski čistiti

Izbjeljivanje	
	dozvoljeno je svako oksidacijsko sredstvo za izbjeljivanje
	dozvoljena su samo sredstva s kisikom
	ne izbjeljivati

Prednja strana

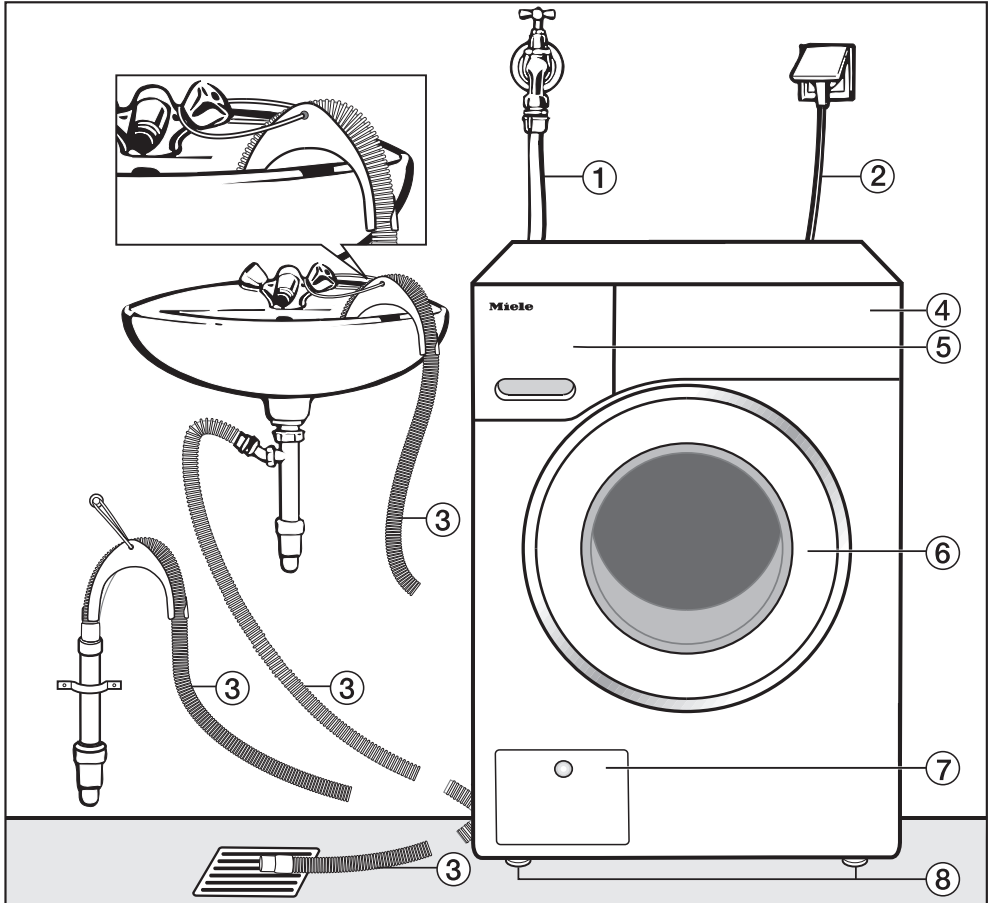

- ① Crijevo za dovod vode
- ② Električni priključak
- ③ Odvodno crijevo s koljenom (odvojivo) i mogućnosti odvoda vode
- ④ Upravljačka ploča
- ⑤ Ladica za doziranje sredstva za pranje
- ⑥ Vrata
- ⑦ Poklopac filtra za lužinu, odvodna pumpa i deblokada za slučaj nužde
- ⑧ 4 nožice podesive po visini

Ugradnja

Stražnja strana

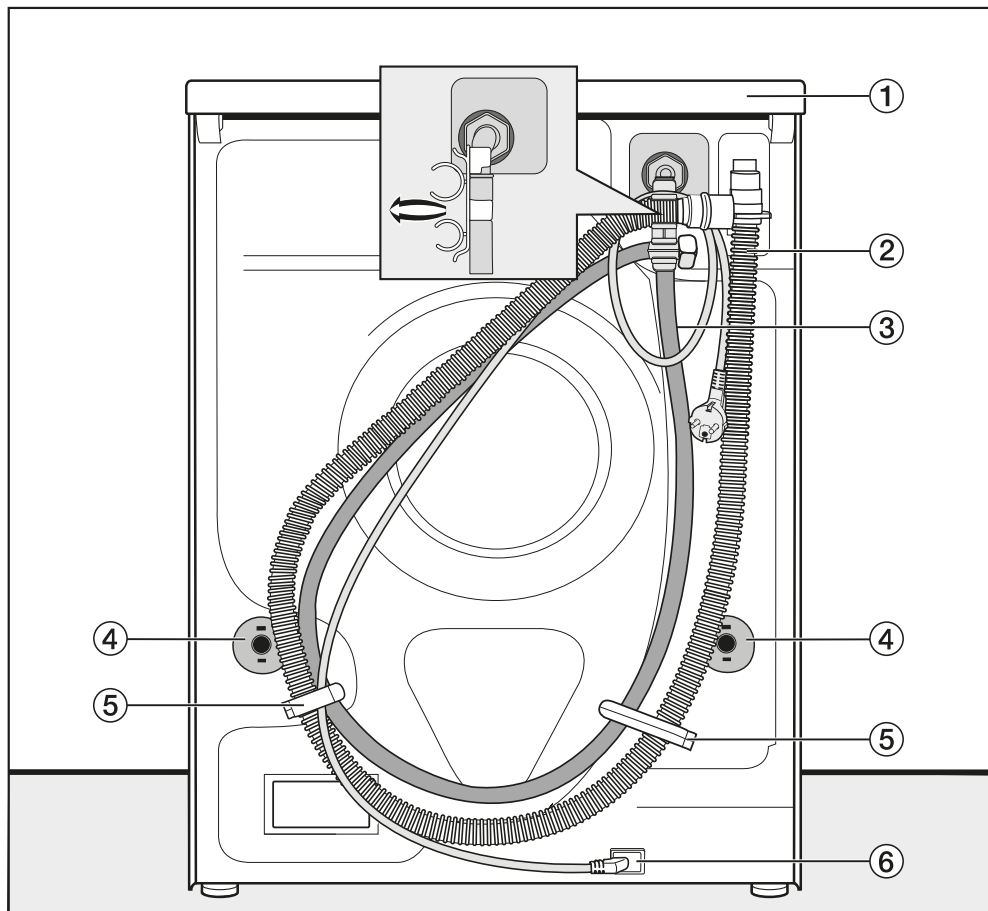

① Poklopac s produženim dijelom s mogućnosti prijema prilikom transporta

② Odvodno crijevo

③ Crijevo za dovod vode

④ Osigurači s transportnim šipkama

⑤ Transportni držači dovodnog i odvodnog crijeva

⑥ Električni priključak

Površina za postavljanje

Za površinu postavljanja najbolji je izbor betonska ploča. Perilica postavljena na pod od drvenih greda ili sličnih „mekih“ materijala često se kod centrifugiranja može pomicati.

Obratite pažnju:

- Perilicu sa sušilicom postavite okomito i stabilno.
- Perilicu sa sušilicom nemojte postavljati na mekane podne površine jer bi tijekom centrifugiranja moglo doći do vibracija.

Kod postavljanja pazite na podnu ploču od drvenih greda:

- Postavite perilicu sa sušilicom na ivericu (najmanjih dimenzija 59 x 52 x 3 cm). Ploča mora biti vijcima spojena na što veći broj greda, ne samo na podne daske.

Savjet: Perilicu sa sušilicom po mogućnosti postavite u kut prostorije, gdje je stabilnost poda najveća.

⚠ Opasnost od ozljeda u slučaju ne osigurane perilice sa sušilicom.

Prilikom postavljanja na postolje koje se nalazi na mjestu ugradnje (betonsko ili cigleno postolje) postoji opasnost da perilica sa sušilicom tijekom centrifugiranja padne s postolja.

Perilicu sa sušilicom osigurajte lukom za pričvršćenje (dodatni pribor).

Nošenje perilice sa sušilicom na mjesto postavljanja

⚠ Opasnost od ozljeda u slučaju ne pričvršćenog poklopca.

Stražnje pričvršćenje na poklopcu može se oštetiti vanjskim utjecajima. Poklopac se pri nošenju može potrgati.

Prije nošenja provjerite je li poklopac s produženim dijelom čvrsto na svom mjestu.

- Perilicu sa sušilicom nosite za prednje nožice i za stražnji produženi dio poklopca.

Demontaža transportnog osiguranja

Uklanjanje lijeve šipke transportnog osiguranja

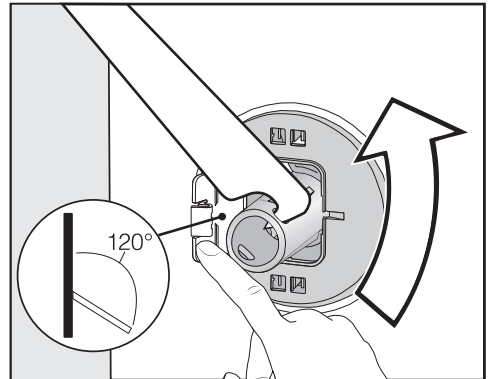

- Pritisnite poklopac prema van te zakrenite šipku transportnog osiguranja priloženim ključem za 90°.

Ugradnja

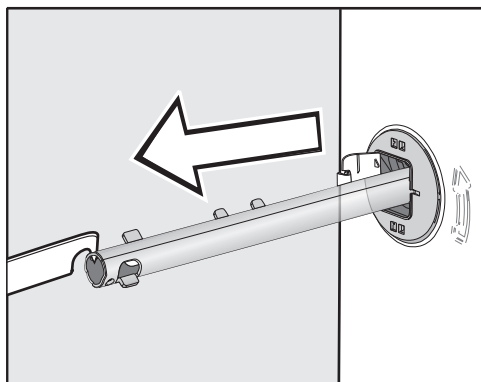

- Izvucite šipku transportnog osiguranja.

Uklanjanje desne šipke transportnog osiguranja

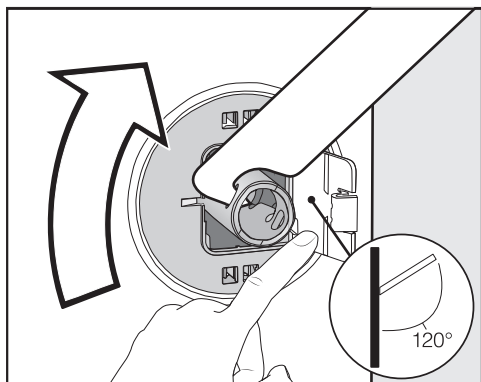

- Pritisnite poklopac prema van te zakrenite šipku transportnog osiguranja priloženim ključem za 90°.

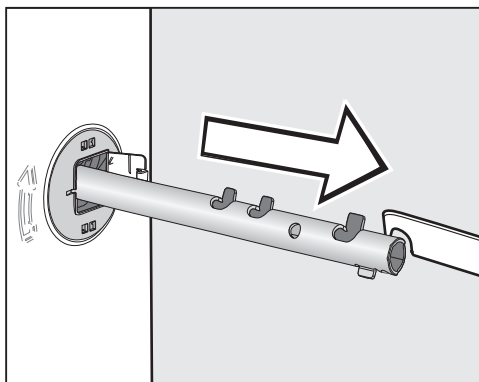

- Izvucite šipku transportnog osiguranja.

Zatvaranje otvora

⚠ Opasnost od ozljeda uzrokovanih oštrim rubovima.

Posežete li u ne zatvorene otvore, postoji opasnost od ozljeda.

Zatvorite otvore nakon vađenja transportnog osiguranja.

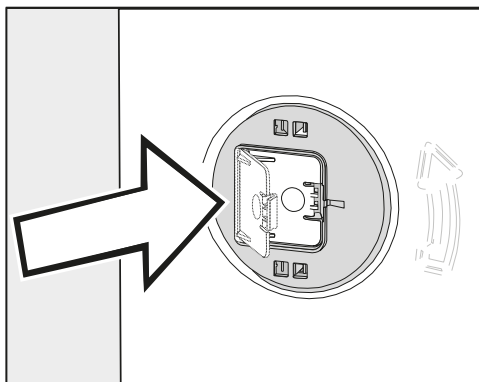

- Čvrsto pritisnite poklopce, dok isti ne uskoče u ležište.

Ugradnja transportnog osiguranja

⚠ Šteta uzrokovana pogrešnom transportom.

Vršite li transport bez transportnog osiguranja perilica sa sušilicom se može oštetiti.

Sačuvajte transportno osiguranje. Prije transporta perilice sa sušilicom (primjerice prilikom selidbe) ponovo postavite transportno osiguranje.

Otvaranje poklopca

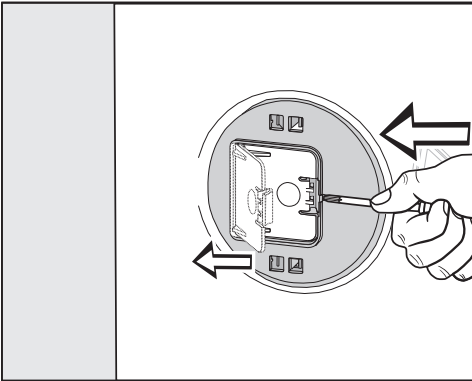

- Šiljastim predmetom, primjerice malim odvijačem, pritisnite o kopčice.

Otvara se poklopac.

Montaža šipki transportnog osiguranja

- Montažu vršite obrnutim redoslijedom od demontaže.

Savjet: Lagano podignite bubanj, kako bi šipke transportnog osiguranja lakše umetnuli.

Ugradnja ispod radne ploče

Ugradnju i demontažu postolja* vrši ovlaštenu servis.

- **Set za ugradnju ispod radne ploče*** je obavezan. Dio kompleta je pokrovni lim koji se ugrađuje kao zamjena za poklopac perilice sa sušilicom. Ugradnja pokrovnog lima obavezna je iz razloga električne sigurnosti.
- Dovod i odvod vode, kao i električni priključak, moraju biti blizu perilice sa sušilicom te moraju biti dostupni.

Upute za ugradnju priložene su uz komplet.

* dodatni pribor

Ugradnja

Izravnavanje perilice sa sušilicom

Perilica sa sušilicom mora stajati okomito i ravnomjerno na sve četiri nožice kako bi se osigurao pravilan rad.

Nepravilno postavljanje povećava potrošnju vode i energije, a perilica sa sušilicom se može i pomicati.

Odvrtanje i fiksiranje nožica

Izravnavanje perilice sa sušilicom vrši se pomoću 4 navojne nožice. Pri isporuci su sve četiri nožice zavrnutе.

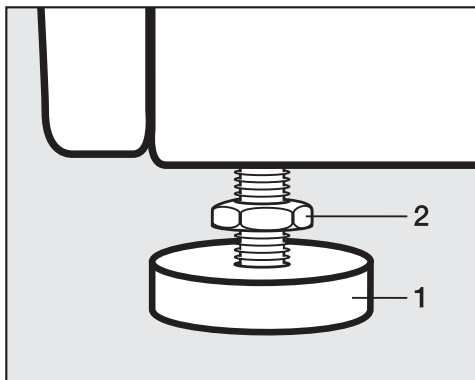

- Priloženim ključem zakrenite protumaticu **2** u smjeru kazaljki na satu. Odvrtite protumaticu **2** zajedno s nožicom **1**.

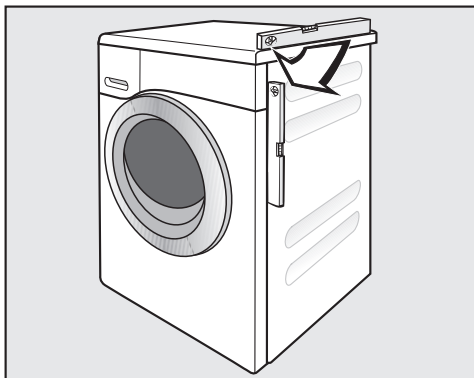

- Pomoću libele provjerite stoji li perilica sa sušilicom okomito.
- Obuhvatite nožice **1** klijestima. Protumaticu **2** pomoću ključa ponovo čvrsto zavrtnite prema kućištu.

⚠ Šteta uzrokovana pogrešnim postavljanjem perilice sa sušilicom. Ako nožice nisu dobro pričvršćene postoji opasnost od pomicanja perilice sa sušilicom.

Na nožicama zavrtnite sve 4 kontramaticе u kućište. Provjerite i nožice koje pri izravnavanju perilice nisu odvrtnе.

Sustav za zaštitu od izlivanja vode

Miele sustav za zaštitu od izlivanja vode nudi sveobuhvatnu zaštitu od šteta zbog izlivanja vode iz perilice sa sušilicom.

Sustav se sastoji od sljedećih dijelova:

- dovodnog crijeva
- elektronike te zaštite od izlivanja i prelijevanja
- odvodnog crijeva

Dovodno crijevo

- Zaštita od pucanja crijeva

Dovodno crijevo je otporno na tlak veći od 7.000 kPa.

Elektronika i kućište

- Podna plitica

Voda koja iscuri zbog ne izoliranosti perilice sa sušilicom za rublje sakuplja se u podnoj plitici. Plovak isključuje ventile za vodu. Zatvoren je daljnji dovod vode. Ispumpava se voda iz spremnika za lužinu.

- Zaštita od prelijevanja

Zaštitom se sprječava prelijevanje zbog nekontroliranog dovoda vode u perilicu sa sušilicom. Ukoliko razina vode prijeđe određeni nivo, uključuje se odvodna pumpa te se voda kontrolirano ispumpava.

Odvodno crijevo

Odvodno crijevo je osigurano sustavom odzračivanja. Time se sprečava pražnjenje perilice sa sušilicom pomoću efekta sifona.

Ugradnja

Dovod vode

 Opasnost za zdravlje i oštećenja uzrokovani onečišćenom ulaznom vodom.

Kvaliteta ulazne vode mora biti u skladu s propisima za pitku vodu zemlje, u kojoj se perilica rublja koristi.

Perilicu rublja uvijek priključite na pitku vodu.

Perilica sa sušilicom se smije spojiti na dovod pitke vode bez nepovratnog ventila jer je napravljena prema važećim DIN normama.

Priključni tlak vode mora iznositi minimalno 100 kPa i ne smije prekoračiti pretlak od 1.000 kPa. Ako je tlak viši od 1.000 kPa, mora se ugraditi redukcijski ventil.

Za spajanje je potrebna slavina s navojem od 3/4". Ako nema slavine za vodu, perilicu sa sušilicom na sustav pitke vode smije priključiti isključivo ovlašteni instalater.

Priključna navojna matica je pod tlakom vodovodne instalacije.

Nepropusnost provjerite tako da polako otvorite slavinu. Ispravite položaj brtve i navoja, ukoliko voda curi.

Perilica sa sušilicom **nije** predviđena za spajanje na dovod tople vode.

Održavanje

Ako je potrebna zamjena dovodnog crijeva, upotrijebite isključivo Miele originalno crijevo koje je otporno na tlak preko 7.000 kPa.

Sito za zaštitu od zaprljanja na slobodnom kraju dovodnog crijeva služi za zaštitu dovodnog ventila.

Ne uklanjajte to sito za zaštitu od prljavštine.

Pribor – produžetak crijeva

Kao dodatni pribor mogu se nabaviti crijeva duljine 2,5 m ili 4,0 m preko Miele ovlaštenog partnera ili servisa.

Odvod vode

Lužina se ispumpava pomoću pumpe s visinom pumpanja 1 m. Kako se ne bi ometao odvod vode, crijevo mora biti postavljeno bez prijeloma. Na završetku crijeva, može se postaviti koljeno. Crijevo se po potrebi može produljiti do 5 m. Pribor se može nabaviti u Miele prodavaonicama ili Miele servisu.

Za visinu ispumpavanja veću od 1 m (do maksimalno 1,8 m) u Miele specijaliziranoj prodavaonici ili Miele servisu može se nabaviti zamjenska odvodna pumpa. Za visinu pumpanja veću od 1 m crijevo se može produljiti do 2,5 m. Pribor se može nabaviti u Miele prodavaonicama ili Miele servisu.

Mogućnosti odvoda vode

1. Vješanje na umivaonik ili izljev:

Obratite pažnju:

- Osigurajte crijevo od pada!
- Ako se voda odvodi u umivaonik, mora dovoljno brzo otjecati. U suprotnom, postoji opasnost od prelijevanja ili vraćanja dijela vode u perilicu sa sušilicom.

2. Spajanje na plastičnu odvodnu cijev s gumenom brtvom (sifon nije nužan).

3. Ispust u podni odvod.

4. Spajanje na sifon umivaonika putem plastičnog nastavka.

Spajanje na sifon umivaonika

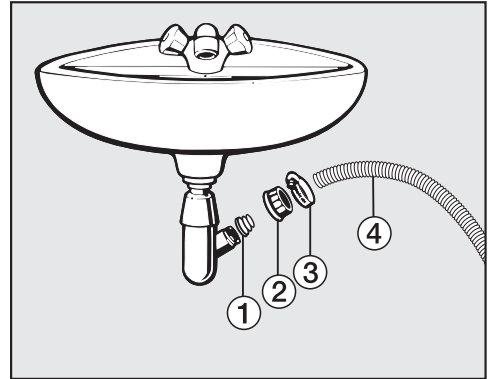

① Adapter

② Spojna matica sifona

③ Obujmica crijeva

④ Završetak crijeva

■ Ugradite adapter ① pomoću spojne matice sifona ② na sifon umivaonika.

■ Navucite završetak crijeva ④ na adapter ①.

■ Pomoću odvijača čvrsto stegnite obujmicu crijeva ③ odmah iza spojne matice sifona.

Ugradnja

Električni priključak

Perilica sa sušilicom je serijski „spremna za priključak“ za priključivanje na utičnicu sa zaštitnim kontaktom.

Perilicu sa sušilicom postavite tako da je utičnica lako dostupna. Ukoliko utičnica nije lako dostupna, u sklopu instalacije mora postojati naprava za odvajanje za svaki pol.

 **Opasnost od požara zbog pregrijavanja.**

Uporaba perilice sa sušilicom koja je priključena na višestruke utičnice i produžni kabel može uzrokovati preopterećenje kabela.

Iz sigurnosnih razloga nemojte upotrebljavati višestruke utičnice ni produžne kablove.

Električna instalacija mora biti izvedena u skladu s normom VDE 0100.

Oštećeni priključni kabel smije se zamijeniti samo specijalnim priključnim kablom istog tipa (dostupan u Miele servisu). Iz sigurnosnih razloga zamjenu smije obavljati samo kvalificirano osoblje ili Miele servis.

Nazivna snaga i jačina osigurača navedeni su na tipskoj naljepnici. Usporedite podatke sa tipske naljepnice s onima električne mreže.

U slučaju sumnje obratite se stručno osposobljenom električaru.

Perilica sa sušilicom se ne smije priključivati na izolirane izmjenjivače koji se upotrebljavaju kod samodostatne opskrbe električnom energijom kao primjerice kod solarne opskrbe električnom energijom. Inače kod uključivanja perili-

ce sa sušilicom zbog zastoja napona može doći do sigurnosnog isključivanja. Elektronika se može oštetiti.

Nemojte instalirati uređaje koje automatski isključuju perilicu sa sušilicom (primjerice tajmere).

Tehnički podaci

Visina	850 mm
Širina	596 mm
Dubina	637 mm
Dubina s otvorenim vratima	1055 mm
Masa	oko 98 kg
Zapremnina – pranje	8,0 kg suhog rublja
Zapremnina – sušenje	5,0 kg suhog rublja
Priključni napon	Pogledajte tipsku naljepnicu
Priključna vrijednost	Pogledajte tipsku naljepnicu
Osigurač	Pogledajte tipsku naljepnicu
Podaci o potrošnji	Pogledajte poglavlje Podaci o potrošnji
Minimalan tlak vode	100 kPa (1 bar)
Maksimalan tlak vode	1.000 kPa (10 bar)
Duljina dovodnog crijeva	1,55 m
Duljina odvodnog crijeva	1,50 m
Duljina priključnog kabela	2,00 m
Maksimalna visina pumpanja	1,00 m
Maksimalna duljina pumpanja	5,00 m
LED diode	Klasa 1
Dodijeljene ispitne oznake	Pogledajte tipsku naljepnicu
Potrošnja električne energije u stanju isključenosti	0,30
Umreženo stanje pripravnosti	0,70
Frekvencija	2,4000 GHz – 2,4835 GHz
Maksimalna snaga odašiljanja	< 100 mW

Tehnički podaci



Izjava o sukladnosti

Miele izjavljuje da je ova perilica rublja u skladu s direktivom 2014/53/EU.

Cjelokupni tekst ove izjave o sukladnosti pronaći ćete na internet stranici:

- www.miele.hr pod Proizvodi / Preuzimanje
- www.miele.hr/kucanski-uredaji/zatrazite-informacije-385.htm, pod Servis / Zatražite informacije, unosom naziva proizvoda ili tvorničkog broja

Podaci o potrošnji

		Punjenje kg	Energija kWh	Voda Litra	Vrijeme rada h : min
Pranje					
Pamuk	60°C	8,0	1,35	57	2:29
	 ¹	8,0	0,97	50	2:59
	40°C	8,0	0,90	72	2:39
	20°C	8,0	0,35	72	2:39
Jednostavno za održavanje	30°C	3,5	0,32	47	1:59
Vuna 	30°C	2,0	0,23	35	0:39
Brzi program	40°C	3,5	0,33	30	0:20
Sušenje					
Pamuk	Suho za ormar ²	5,0	2,60	25	2:45
Pranje i sušenje					
Pamuk	 Suho za ormar ³	8,0 1x5,0 + 1x3,0	5,47	105	7:50

¹ Ispitni program prema EN 60456

² Ispitni program prema EN 61121

³ Ispitni program prema EN 50229

Podaci o potrošnji

Napomena za usporedna ispitivanja

Vrijednosti potrošnje i trajanje programa mogu odstupati od navedenih zbog utjecaja tlaka vode, tvrdoće vode, ulazne temperature vode, temperature prostorije, vrste rublja, količine rublja, preostale vlažnosti kod sušenja, odstupanja napona mreže i odabranih dodatnih funkcija.

Odabir ispitnog programa

Ispitni program *Pamuk* $\langle 60^{\circ}\text{C} \rangle$ sukladno EN 60456 možete odabrati putem programa *ECO 40–60*.

■ Okrenite regulator za odabir programa na program *ECO 40–60*.

Na prikazu temperature prigušeno svijetle temperatura 60°C .

■ Dodirnite senzorsku tipku Temperatura 60.

Svijetli Temperatura 60. Odabran je ispitni program *Pamuk* $\langle 60^{\circ}\text{C} \rangle$.

Podaci o potrošnji vrijede od 1.3.2021.

Programi	Punjenje kg	Energija kWh	Voda Litra	Vrijeme rada h : min	Temperatura ¹ °C	Preostala vlažnost %	Broj okretaja centrifuge okr/min
Pranje							
ECO 40-60*	8,0	0,77	60	3:39	43	47	1500
	4,0	0,42	52	2:48	32	47	1500
	2,0	0,18	28	2:48	25	49	1500
Pamuk	8,0	1,35	57	2:29	54	51	1500
	20	8,0	0,35	72	2:39	20	1500
Jednostavno za održa- vanje	30	3,5	0,32	47	1:59	30	1200
Brzi program ²	40	3,5	0,33	30	0:20	27	1200
	30	2,0	0,23	35	0:39	-	-
Pranje i sušenje							
ECO 40-60* Suho za ormar	5,0	3,35	85	6:29	35	0	1500
	2,5	1,62	43	3:59	28	0	1500

* Ispitni program u skladu s EU zakonodavstvom za ekološki dizajn 2019/2023 i označavanja energetske učinkovitosti sukladno Odredbi br. 2019/2014

¹ Maksimalna postignuta temperatura rublja u glavnom pranju.

² Uključena opcija *Kratko*

Napomena za kupca

Vrijednosti potrošnje mogu odstupati od navedenih ovisno o tlaku vode, tvrdoći vode, ulaznoj temperaturi vode, temperaturi prostorije, vrsti rublja, količini rublja, oscilacijama u mrežnom naponu i odabranim dodatnim funkcijama.

Funkcije programiranja

S programskim funkcijama elektroniku perilice sa sušilicom možete prilagoditi promijenjenim zahtjevima. Programske funkcije možete promijeniti u svakom trenutku.

Programiranje se vrši u 9 koraka (1, 2, 3 ... 9) pomoću senzorskih tipki.

Otvaranje razine programiranja

Pretpostavka:

- Perilica sa sušilicom je uključena i regulator za odabir programa je na nekom programu.
- Vrata perilice sa sušilicom su otvorena.

- 1 Dodirnite senzorsku tipku *Start/Dodavanje rublja* i držite senzorsku tipku dodirnutom tijekom koraka 2-3.
- 2 Zatvorite vrata perilice sa sušilicom.
- 3 Pričekajte dok senzorske tipka *Start/Dodavanje rublja* počne kontinuirano svijetliti ...
- 4 ... i zatim pustite senzorsku tipku *Start/Dodavanje rublja*.

Na prikazu vremena nakon par sekundi svijetli primjerice *P13*.

Biranje funkcije programiranja

Broj funkcije programiranja prikazuje se na prikazu vremena s *P* u kombinaciji s jednom brojkom, primjerice *P13*.

- 5 Dodirom senzorske tipke < ili > postepeno birate sljedeću ili prethodnu funkciju programa:

Funkcije programiranja	
<i>P13</i>	Ton tipki
<i>P14</i>	PIN kôd
<i>P22</i>	Isključivanje upravljačkog polja
<i>P24</i>	Memorija
<i>P26</i>	Dodatno vrijeme pretpranja
<i>P28</i>	Nježno pranje
<i>P29</i>	Smanjenje temperature
<i>P32</i>	Maksimalna razina ispiranja
<i>P33</i>	Hlađenje lužine
<i>P49</i>	Niski tlak vode
<i>P62</i>	Svijetlina polja
<i>P70</i>	Stupanj suhoće Pamuk
<i>P71</i>	Stupanj suhoće Jednostavno za održavanje
<i>P72</i>	Produženje vremena hlađenja
<i>P77</i>	Zaštita od zapetljavanja rublja
<i>P97</i>	Daljinsko upravljanje
<i>P98</i>	SmartGrid
<i>P99</i>	RemoteUpdate

- 6 Senzorskom tipkom *Start/Dodavanje rublja* potvrdite odabranu funkciju programa.

Obrada i pohrana funkcije programiranja

Funkciju programiranja možete uključiti i isključiti ili odabrati različite opcije.

- 7 Dodirnite senzorske tipke < ili > kako biste neku programsku funkciju uključili ili isključili ili odabrali neku opciju.

Funkcija programiranja	Mogući odabir					
	-00	-01	-02	-03	-04	-05 do -07
P13	●	✓	●			
P14	✓	●				
P22	●	✓				
P24	✓	●				
P26	✓	●	●	●		
P28	✓	●				
P29	✓	●				
P32	✓	●				
P33	●	✓				
P49	✓	●				
P62		●	●	✓	●	●
P70		●	●	●	✓	●
P71		●	●	●	✓	●
P72	✓	●	●	●	●	-05 do -18
P77	✓	●	●	●	●	
P97	●	✓				
P98	✓	●				
P99	●	✓				

- = moguće odabrati
 ✓ = Tvornička postavka

- 8 Senzorskom tipkom *Start/Dodavanje rublja* potvrdite odabir.

Sada ponovno svijetli broj funkcije programa, primjerice P13.

Napuštanje razine programiranja

- 9 Okrenite regulator za odabir programa u položaj ⏻.

Programiranje je trajno pohranjeno. Programiranje možete promijeniti u svakom trenutku.

Funkcije programiranja

P13 Ton tipki

Zvučni signal se može uključiti ili isključiti dodiranjem na senzorsku tipku.

Odabir

-00 = isključeno

-01 = uključeno (**tvornička postavka**)

P14 PIN kôd

PIN kôd štiti Vašu perilicu sa sušilicom od neovlaštene uporabe.

Ako je PIN aktiviran, nakon uključivanja sušilice treba unijeti PIN kôd kako bi se perilica sa sušilicom mogla upotrebljavati.

Odabir

-00 = isključeno (**tvornička postavka**)

-01 = uključeno

Kada ste odabrali -01, perilica sa sušilicom se može upotrebljavati tek nakon unosa PIN kôda.

Rukovanje perilicom sa sušilicom s aktiviranim PIN kôdom

PIN kôd glasi **125** i ne može se promijeniti.

■ Uključite perilicu sa sušilicom.

Na prikazu vremena je 0 __ te svijetle senzorske tipke > i <.

■ Dodirnite senzorsku tipku >.

Na prikazu vremena stoji / __.

■ Broj potvrdite senzorskom tipkom *Start/Dodavanje rublja*.

Prvi je broj pohranjen.

■ Unesite i drugu i treću brojku senzorskim tipkama > i < te brojeve potvrdite senzorskom tipkom *Start/Dodavanje rublja*.

Zaključavanje je deblokirano.

P22 Isključivanje upravljačkog polja

Za uštedu energije isključuje se pokazivač vremena i senzorske tipke nakon 10 minuta i jedino senzorske tipka *Start/Stop* svijetli u pulsirajućem ritmu.

Odabir

-00 = isključeno

Indikator vremena i senzorske tipke se ne isključuju dok je perilica sa sušilicom uključena.

-01 = uključeno (**tvornička postavka**)

10 minuta nakon početka programa se zatamnjuje prikaz vremena i senzorske tipke.

Ali: nakon isteka vremena odgode početka programa ili nakon završetka faze zaštite od gužvanja, pokazivač vremena i senzorske tipke svijetle oko 10 minuta.

P24 Memorija

Perilica sa sušilicom pohranjuje zadnje postavke programa (temperaturu, broj okretaja) nakon pokretanja programa.

Kod ponovnog odabira programa perilica sa sušilicom prikazuje pohranjene postavke.

Odabir

-00 = isključeno (**tvornička postavka**)

-01 = uključeno

P26 Dodatno vrijeme prepranja

Ako imate posebne zahtjeve za prepranje, možete produljiti vrijeme prepranja.

Odabir

-00 = **bez** produženog trajanja prepranja (**tvornička postavka**)

-01 = + 6 minuta

-02 = + 9 minuta

-03 = + 12 minuta

P28 Nježno pranje

U slučaju aktivacije nježnog pranja smanjuju se okretaji bubnja. Manje zaprljano rublje možete nježnije oprati.

Nježno pranje možete aktivirati za programe *Pamuk* i *Jednostavno za održavanje* tijekom pranja.

Odabir

-00 = isključeno (**tvornička postavka**)

-01 = uključeno

P29 Smanjenje temperature

Na visinama voda ima nižu točku vrenja. Kako bi spriječili „kuhanje vode“, Miele za visine veće od 2.000 m preporučuje uključivanje smanjenja temperature.

Odabir

-00 = isključeno

-01 = uključeno

Funkcije programiranja

P32 Maksimalna razina ispiranja

U programima *Pamuk* i *Jednostavno za održavanje* stanje vode pri ispiranju može uvijek biti podešeno na maksimalnu vrijednost.

Ova funkcija važna je za osobe koje pate od alergija, kako bi postigli vrlo dobar rezultat ispiranja. Povećava se potrošnja vode.

Odabir

-00 = isključeno (**tvornička postavka**)

-01 = uključeno

P33 Hlađenje lužine

Pred kraj glavnog pranja dovodi se voda u bubanj kako bi se lužina rashladila.

Hlađenje lužine provodi se ako je odabran program *Pamuk* pri temperaturi od 70°C i više.

Hlađenje lužine treba uključiti u sljedećim slučajevima:

- kod stavljanja odvodnog crijeva na rub umivaonika kako bi se spriječila opasnost od opekotina
- u zgradama čije odvodne cijevi nisu sukladne normi DIN 1986

Odabir

-00 = isključeno (**tvornička postavka**)

-01 = uključeno

P62 Svjetlina polja

Svjetlina prigušenih senzorskih tipki na upravljačkoj ploči može se podesiti na 7 različitih stupnjeva.

Svjetlina se podešava odmah pri odabiru različitih stupnjeva.

Odabir

-01 = najtamniji stupanj



-07 = najsvjetliji stupanj

-03 = (**tvornička postavka**)

P70 Stupnjevi suhoće za pamuk

Po potrebi možete podesiti stupanj suhoće za program *Pamuk*.

Odabir

-01 = vlažnije



-07 = nešto jače suho

-04 = (**tvornička postavka**)

P71 Stupnjevi suhoće za jednostavno za održavanje

Po potrebi možete podesiti stupanj suhoće za program Jednostavno za održavanje.

Odabir

-01 = vlažnije



-07 = nešto jače suho

-04 = **(tvornička postavka)**

P72 Produženje vremena hlađenja

Možete produžiti fazu hlađenja prije završetka programa. Tekstil se jače hladi. Produženje se izvodi samo onda kada je odabran stupanj suhoće. Produženje vremena hlađenja nije aktivno u vremenskom sušenju.

Odabir

-00 = minute **(tvornička postavka)**



-18 = minute

P77 Zaštita od zapetljavanja rublja

Kako bi se smanjila vjerojatnost zapetljavanja rublja, možete ograničiti broj okretaja završne centrifuge.

Postavka *Zaštita od zapetljavanja rublja* je učinkovita samo kod pranja sa sušenjem bez prekida.

Odabir

-00 = isključeno

-01 = 1.200 okr/min **(tvornička postavka)**

-02 = 1.100 okr/min

-03 = 1.000 okr/min

-04 = 900 okr/min

Funkcije programiranja

P97 Daljinsko upravljanje

Putem Miele@mobile aplikacije možete provjeriti status svoje perilice sa sušilicom s bilo kojeg mjesta te perilicu sa sušilicom možete pokrenuti daljinskim upravljanjem i njome daljinski upravljati programom MobileStart.

Funkciju programiranja P97 možete isključiti ako perilicom sa sušilicom ne želite upravljati pomoću svoj mobilnog krajnjeg uređaja.

Prekid programa može se napraviti putem aplikacije kada funkcija programiranja P97 nije uključena.

Pomoću senzorske tipke  podesite vremenski period tijekom kojeg želite pokrenuti perilicu sa sušilicom te pokrenite odgodu početka programa (pogledajte poglavlje „Odgoda početka programa/SmartStart“). Unutar zadanog vremena perilicu sa sušilicom rublja možete pokrenuti signalom koji ćete poslati. Ako signal za početak nije poslan do posljednjeg zadanog trenutka, perilica sa sušilicom se automatski pokreće.

Odabir

-00 = isključeno

-01 = uključeno (**tvornička postavka**)

P98 SmartGrid

Svoju perilicu sa sušilicom u određenom vremenskom periodu možete automatski uključiti izvana.

Ako ste aktivirali SmartGrid, senzorska tipka  više nema funkciju „Odgode početka programa“, već novu funkciju „SmartStart“.

Senzorskom tipkom  podesite vremenski period SmartStart. Perilica sa sušilicom će unutar vremena koje ste podesili pokrenuti vanjski signal. Ako do posljednjeg podešenog trenutka nije odaslan vanjski signal, perilica sa sušilicom se automatski pokreće (pogledajte poglavlje „Odgoda početka programa/SmartStart“).

Odabir

-00 = isključeno (**tvornička postavka**)

-01 = uključeno

P99 RemoteUpdate

Pomoću RemoteUpdate možete aktualizirati softver svoje perilice sa sušilicom. Ako je ažuriranje za Vašu perilicu sa sušilicom dostupno, ono se automatski preuzima. Instalacija ažuriranja se ne provodi automatski, nego ga morate pokrenuti ručno.

Ukoliko niste instalirali ažuriranje, svoju perilicu sa sušilicom možete upotrebljavati kao i obično. Preporuka tvrtke Miele je da ipak instalirate ažuriranje.

RemoteUpdate tijek

Informacije o sadržaju i opsegu ažuriranja stoje na raspolaganju u Miele@mobile aplikaciji.

Ako ažuriranje softvera raspoloživo, na prikazu vremena se prikazuje obavijest *UP*.

Ažuriranje možete odmah instalirati ili instalaciju odgoditi za kasnije. Upit slijedi nakon ponovnog uključanja perilice sa sušilicom.

Ažuriranje može trajati nekoliko minuta.

Prilikom RemoteUpdate pazite na sljedeće:

- Dok ne dobijete poruku, ažuriranje nije na raspolaganju.
- Instalirano ažuriranje ne možete poništiti.
- Perilicu sa sušilicom ne isključujte tijekom ažuriranja. Ažuriranje će se u suprotnom prekinuti i neće se instalirati.
- Pojedina ažuriranja može izvršiti samo Miele servisna služba.

Uključivanje/Isključivanje

Tvornički je uključena funkcija *RemoteUpdate*. Novo ažuriranje preuzeti će se automatski i morate ga ručno pokrenuti. Isključite funkciju *RemoteUpdate*, ako ne želite da se ažuriranje preuzima automatski.

Odabir

 = isključeno

 = uključeno (**tvornička postavka**)

Pokretanje ažuriranja

Nakon uključanja perilice sa sušilicom na prikazu vremena pojavljuje se *UP*.

- Dodirnite senzorsku tipku *Start/Dodavanje rublja*.

Na prikazu vremena treperi *UP*. Pokreće se ažuriranje.

Napredak ažuriranja prikazan je na traci na prikazu vremena:

 = 0 %

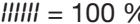
 = 100 %

Odgoda ažuriranja

Nakon uključanja perilice sa sušilicom na prikazu vremena pojavljuje se *UP*.

- Dodirnite senzorsku tipku .

Na prikazu vremena pojavljuje se vrijeme trajanja odabranog programa.



Prilikom sljedećeg uključivanja ponovo će se od Vas tražiti pokretanje ažuriranja.

Funkcije programiranja

Isključivanje WLAN-a

- Okrenite regulator za odabir programa na program *MobileStart*.

Na prikazu vremena stoji: *On*

- Dodirnite senzorsku tipku , a senzorsku tipku  držite dok ne istekne odbrojavanje na prikazu vremena.

Na prikazu vremena stoji: ---

- WLAN je isključen.
- Veza prema WLAN-u vraćena je na tvorničke postavke.

Kada zbrinjavate perilicu sa sušilicom, prodajete ili kad pokrećete upotrebljavanu perilicu sa sušilicom, vratite konfiguraciju mreže na tvorničke postavke. Samo ćete na taj način osigurati, da su svi osobni podaci izbrisani te da prethodni vlasnik više ne može pristupiti perilici sa sušilicom.

Kako bi ponovno mogli koristiti Miele@home opciju, morate ponoviti postupak povezivanja.

Za ovu perilicu rublja raspoloživa su kao dodatan pribor sredstva za pranje, sredstva za njegu tekstila, aditive i sredstva za održavanje uređaja. Svi proizvodi prilagođeni su Miele perilicama rublja.

Ove i brojne druge zanimljive proizvode možete naručiti na Internet stranici www.miele.hr. Možete ih nabaviti i u Miele servisu i kod Vašeg Miele prodavača.

Sredstvo za pranje

UltraWhite (praškasto sredstvo za pranje)

- Najbolji rezultati na 20/30/40/60/95°C
- Blistavo bijelo zahvaljujući snažnoj formuli s aktivnim kisikom
- Izvrsno uklanjanje mrlja čak i na niskim temperaturama

UltraColor (tekuće sredstvo za pranje)

- Najbolji rezultati pranja na 20/30/40/60°C
- S formulom za zaštitu boja
- Izvrsno uklanjanje mrlja čak i na niskim temperaturama

WoolCare sredstvo za pranje osjetljivog rublja (tekuće sredstvo za pranje)

- Za vunu, svilu i svo nježno rublje
- Poseban sastav njege čine pšenični proteini i formula za boju
- Najbolji rezultati pranja na 20/30/40/60°C

Sredstva za pranje i njegu

Specijalna sredstva za pranje

Ova specijalna sredstva za pranje dostupna su u kapsulama za jednostavno pojedinačno doziranje.

Sport kapsule

- za pranje sintetičkih materijala
- neutralizira mirise ugrađenom apsorpcijom mirisa
- sprječava elektrostatički naboj odjeće
- zadržava oblik i prozračnost sintetičkih tekstila

DownCare kapsule

- za pranje perjem punjenih tekstila
- održava elasticitet i sposobnost disanja perjem punjenih tekstila
- učinkovito čišćenje i nježna njega uz lanolin
- perje se neće zgrudati i ostat će mekano

WoolCare kapsule

- sredstvo za pranje za vunu i osjetljivo rublje
- poseban sastav njege od bjelančevina
- tehnologija zaštite vlakana od zapetljavanja
- zaštita boja za nježno pranje

CottonRepair kapsule

- posebno sredstvo za pranje za vunene tekstile
- vidljivo obnavlja tekstile u samo jednom pranju

- posebna Miele receptura s Novozymes tehnologijom
- uklanja piling i obnavlja intenzitet i punoću boje
- koristite maksimalno 1 do 2 puta godišnje po tekstilu

Sredstva za njegu tkanina

Ova sredstva za njegu tkanina raspoloživa su kao kapsule za jednostavno pojedinačno doziranje.

Omekšivač u kapsulama

- omekšivač za svježi miris rublja
- čisto savršenstvo, svjež miris i dubinska čistoća
- za mekano rublje
- sprječava elektrostatički naboj odjeće

Aditivi

Aditiv je raspoloživ u kapsulama za jednostavno pojedinačno doziranje.

Booster kapsule

- učinkovito sredstvo za uklanjanje mrlja
- tehnologija enzima protiv tvrdokornih mrlja
- za bijelo i šareno rublje
- za besprijekorne rezultate pranja, čak i na niskim temperaturama

Održavanje uređaja

Sredstvo za uklanjanje kamenca

- uklanja veće naslage kamenca
- blago i nježno prirodnom limunskom kiselinom
- čuva grijače, bubanj i druge dijelove

IntenseClean

- za higijensku čistoću u perilici za rublje
- uklanja masnoće, bakterije i nastale neugodne mirise
- učinkovito i temeljito čišćenje

Sredstvo za omekšavanje vode u tabletama

- smanjeno doziranje sredstva za pranje kod tvrde vode
- manje ostataka deterdženta na rublju
- manje kemije u odvodu zbog smanjenog doziranja deterdženta

Miele trgovina i servis d.o.o.
Buzinski prilaz 32
10 000 Zagreb
Telefon: 01 6689 000
Faks: 01 6689 090
Servis: 01 6689 010
E-mail: info@miele.hr
www.miele.hr

Njemačka
Miele & Cie. KG
Carl-Miele-Straße 29
33332 Gütersloh

WTD 160

hr-HR

M.-Nr. 11 635 300 / 00